

3M™ Chirurgisch Afdekmaterial en Operatiejassen

Volledig latexvrij



- **Kostenbesparend**
- **Customer Support**

3M Health Care

3M™ Infection Prevention

Het 3M™ gamma van chirurgisch afdek materiaal

3M, marktleider & trendsetter

Wereldwijd doen chirurgen een beroep op 3M voor afdekprocedures.

3M wendt innoverende technologieën aan bij het ontwerpen van haar disposable operatievelden om zo uiterst betrouwbaar en kwalitatief hoogstaand afdek materiaal te kunnen leveren.



Kosten-efficiënt

De 3M afdekmaterialen zijn zowel apart verpakt verkrijgbaar als in een volledige lijn van gespecialiseerde pakketten en bieden zo een flexibele en kostenefficiënte oplossing voor alle afdektoepassingen.

Klanten Support

Dagelijks biedt 3M 100% betrouwbare en hoog-kwalitatieve service aan duizenden medewerkers in de gezondheidszorg. Dit omvat ook het tegemoetkomen aan de continu veranderende behoeften op het gebied van chirurgische procedures.

... en hun functie ...

Chirurgische afdekmaterialen zijn bedoeld om een steriel veld te creëren en te behouden. Het is heel belangrijk een chirurgisch afdeklaken te kiezen dat een betrouwbare asepsie biedt. Om de beste resultaten te bereiken, moet het afdek materiaal aan de volgende voorwaarden voldoen:

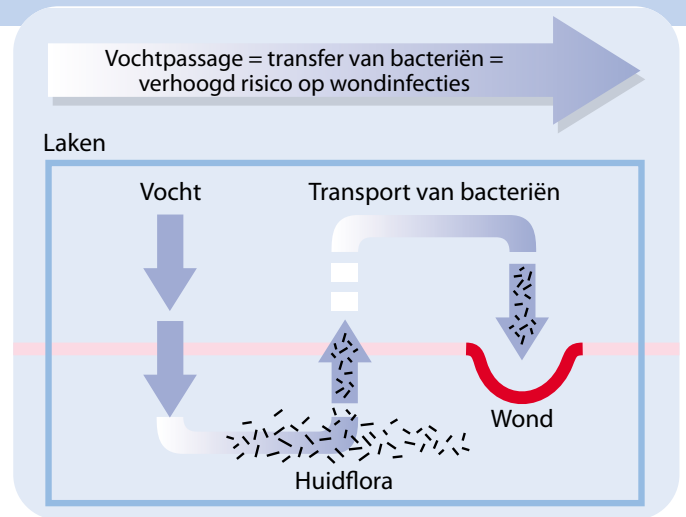

Barrière

Een afdekveld dat vocht doorlaat, laat ook bacteriën door en brengt zo het steriele veld in gevaar, met als gevolg een verhoogd risico op wondinfecties. Daarom is het belangrijk een afdeklaken te kiezen dat ondoordringbaar is voor vocht.

Vloeistofcontrole eigenschappen

3M chirurgische afdekvelden zijn bestand tegen bloed en lichaamsvloeistoffen. Dit reduceert niet alleen een mogelijke blootstelling aan geïnfecteerd lichaamsvocht, maar houdt ook de patiënt droog, wat een tijdsbesparing kan opleveren tussen verschillende procedures door. Vele 3M chirurgische velden hebben opvangzakken, en het 3M™ Steri-Drape™ 9000 gamma van afdekvelden is volledig absorberend.

Betrouwbare kleefkracht

3M is leider in kleeftechnologie en heeft deze expertise toegepast op het chirurgisch afdek materiaal. Dit geeft een betrouwbare kleefkracht op de huid en op de wondranden en biedt een barrière tijdens de totale ingreep.

Superieure sterkte en comfort

Het materiaal van het Steri-Drape 9000 assortiment is sterk genoeg om de meest zware procedures tot een goed einde te brengen, en zelfs de meest zware instrumenten kunnen zonder probleem op het afdeklaken worden gelegd. Het materiaal is zacht en plooibaar.

Het 3M assortiment

Het 3M gamma van chirurgisch afdek materiaal is zowel apart verkrijgbaar als in een volledige lijn van gespecialiseerde pakketten. De inhoud van elk pakket is samengesteld volgens de eisen van de meest voorkomende chirurgische procedures. Hierdoor bespaart u tijd en helpen we de afvalberg te verminderen.

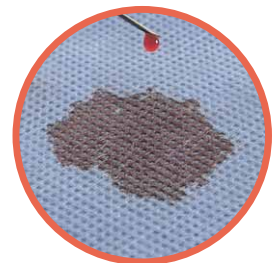

3M Environmental Care

3M pakt het milieuprobleem aan van bij de basis – wij geloven dat het beter is om vervuiling te voorkomen dan te vervuilen. Dit concept betekent dat 3M meer high-value producten produceert met minder resources en met minder impact op het milieu.

De 3M Environmental Policy houdt in:

- Vermijden van vervuiling bij de bron, waar mogelijk.
- Ontwikkelen van producten met een minimaal effect op het milieu.
- Beschermen van de natuur.
- Voldoen aan wettelijke reglementeringen.
- Deelnemen waar mogelijk aan milieu-initiatieven, opgezet door de overheid.

3M™ Steri-Drape™ 9000 Chirurgische velden

3M™ Steri-Drape™ 9000 Chirurgische velden bestaan uit een laminaat van polypropylene vezels en een polyethyleen film, derivaten van de olie-industrie. Er is geen cellulose in verwerkt, wat betekent dat er geen bomen zijn geveld voor de fabricage van het afdekmateriaal. De producten hebben geen significante impact op het milieu wanneer ze na gebruik worden verbrand en afgebroken tot kooldioxide en water.

Selectie gids

3M™ Incisie Foliën

3M™ Ioban™ 2 Antimicrobiële Incisie Foliën	7
3M™ Steri-Drape™ Incisie Foliën	8
3M™ Steri-Drape™ Speciality Pakketten/Afdekmetaal	9

3M™ Speciality Pakketten/Drapes

3M™ Afdekmetaal voor Algemene Chirurgie	10-16
3M™ Afdekmetaal voor Orthopedie	17-23
3M™ Cardiovasculair laken met Incisiefolie	24-25
3M™ Afdekmetaal voor Gynaecologie en Verloskunde	26-30
3M™ Afdekmetaal voor Urologie	31-33
3M™ Afdekmetaal voor Oogheelkunde	34-36
3M™ Afdekmetaal voor Hoofd, Nek en Neurochirurgie	37-38
3M™ Plastic afdekmetaal en Accessoires	39-45
3M™ Vloeistofopvangzakken	46-47
3M™ Afdekmetaal voor Toestellen	48

3M™ Disposable operatiejassen – standaard en reinforced

3M™ Disposable operatiejassen – standaard en reinforced	49
3M™ Disposable High Performance operatiejassen – standaard en reinforced	49

Product verwijzing per referentie nummer

50-51

3M™ Incisie Foliën

3M™ Ioban™ 2 Antimicrobiële Incisie Foliën

- Bevat Iodophor dat langzaam wordt vrijgegeven op de huid wat een continue en gecontroleerde antimicrobiële activiteit geeft gedurende de chirurgische procedure.
- Heeft een hoge vochtdoorlaatbaarheid (MVTR) die ervoor zorgt dat de huid kan 'ademen' waardoor een verbeterde kleefkracht gewaarborgd is gedurende de langste procedures.
- Is uitstekend drapeerbaar en past zich aan aan de lichaamscontouren. De unieke 'low memory stretch' laat verplaatsing van ledematen of ernstige tractie toe met minimale druk op de huid.
- Kleeft uitstekend aan wondranden.

3M™ Steri-Drape™ 2 Incisie Foliën

- Zijn gemaakt van ademende folie met een uitstekende kleefkracht.
- Hebben een low memory stretch.
- Passen zich aan aan de lichaamscontouren en laten het verplaatsen van ledematen toe.
- Verminderen of elimineren de noodzaak tot het gebruik van handdoekclips om de chirurgische lakens te fixeren.

3M™ Steri-Drape™ Incisie Foliën

- Zijn volledig ondoordringbaar, hebben een drukgevoelige kleefklaag en bieden een steriel operatieveld.
- Verminderen of elimineren de noodzaak tot het gebruik van handdoekclips om de chirurgische lakens te fixeren.

Begin met een steriel veld: de klinische resultaten

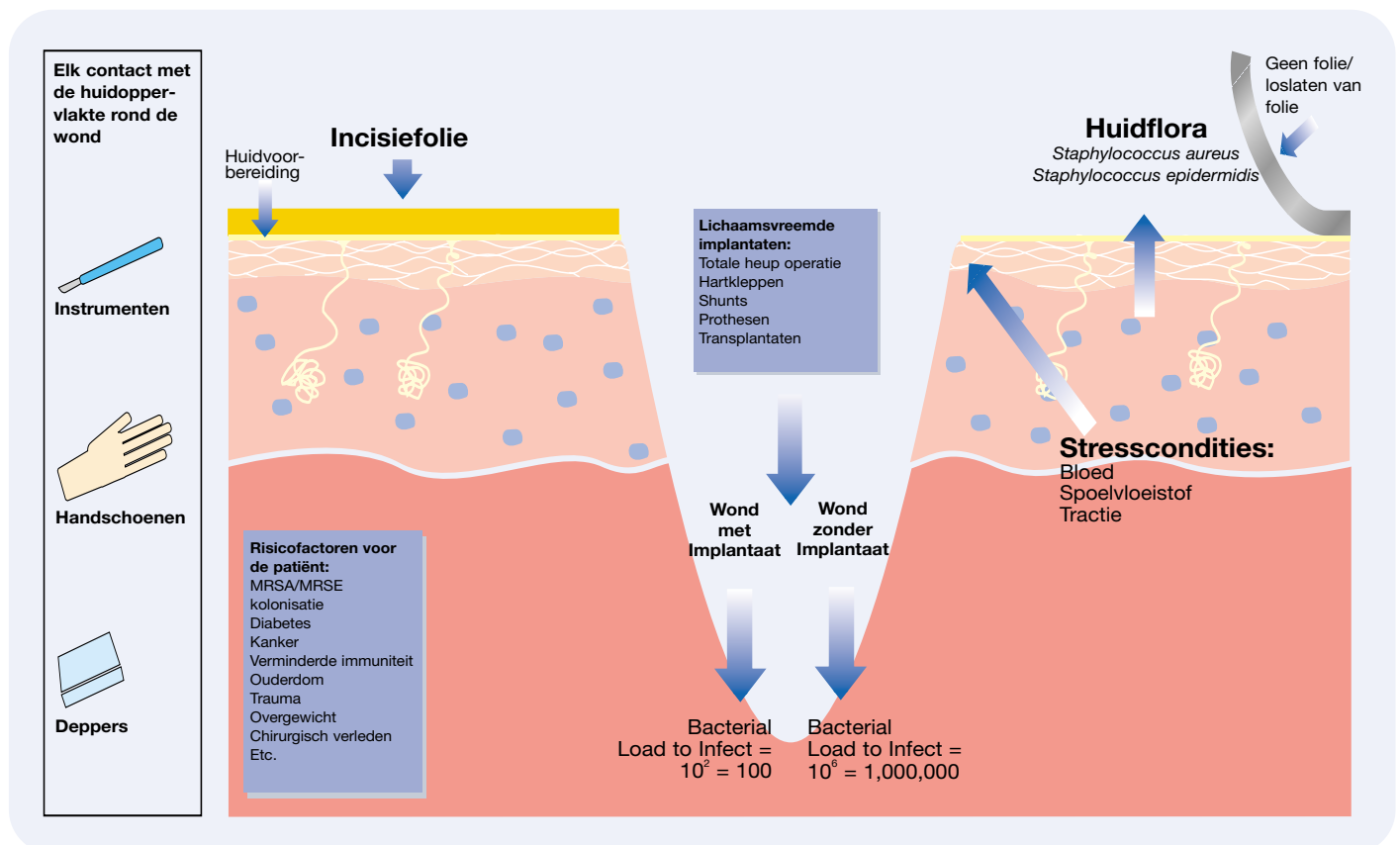

Dougherty, Steve H. "Pathobiology of Infection in Prosthetic Devices." *Reviews of Infectious Diseases* 10:5 (Nov.-Dec. 1988). p.1102.

3M™ Ioban™ 2 Anti-microbieel Incisiefolie

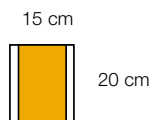

6635 Anti-microbiële Incisiefolie

Totale Afmeting	Incisiegebied	Aantal per doos	Dozen per Overdoos
15cm x 20cm	10cm x 20cm	10	4

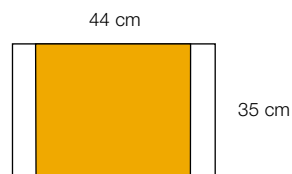

6640 Anti-microbiële Incisiefolie

Totale Afmeting	Incisiegebied	Aantal per doos	Dozen per Overdoos
44cm x 35cm	34cm x 35cm	10	4

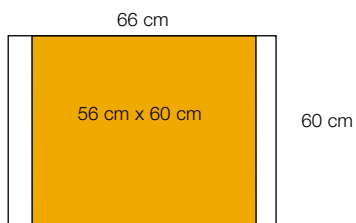

6648 Anti-microbiële Incisiefolie

Totale Afmeting	Incisiegebied	Aantal per doos	Dozen per Overdoos
66 x 60cm	56cm x 60cm	10	4

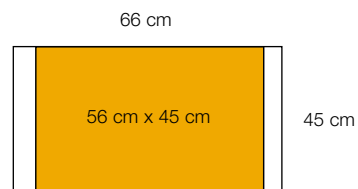

6650 Anti-microbiële Incisiefolie

Totale Afmeting	Incisiegebied	Aantal per doos	Dozen per Overdoos
66cm x 45cm	56cm x 45cm	10	4

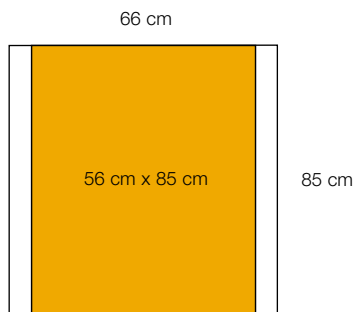

6651 Anti-microbiële Incisiefolie

Totale Afmeting	Incisiegebied	Aantal per doos	Dozen per Overdoos
66cm x 85cm	56cm x 85cm	10	4

3M™ Steri-Drape™ Incisiefolie

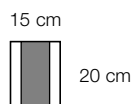

1035 Incisiefolie

Totale Afmeting	Incisiegebied	Aantal per doos	Dozen per Overdoos
15cm x 20cm	10cm x 20cm	10	4

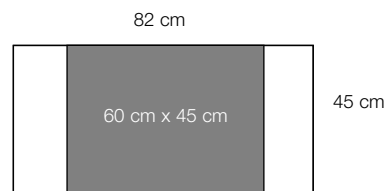

1050 Incisiefolie

Totale Afmeting	Incisiegebied	Aantal per doos	Dozen per Overdoos
82cm x 45cm	60cm x 45cm	10	4

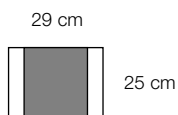

1037 Incisiefolie

Totale Afmeting	Incisiegebied	Aantal per doos	Dozen per Overdoos
29cm x 25cm	19cm x 25cm	10	4

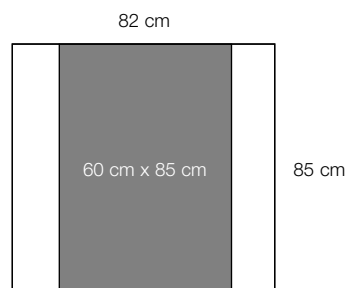

1051 Incisiefolie

Totale Afmeting	Incisiegebied	Aantal per doos	Dozen per Overdoos
82cm x 85cm	60cm x 85cm	10	4

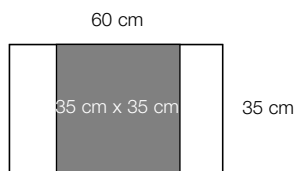

1040 Incisiefolie

Totale Afmeting	Incisiegebied	Aantal per doos	Dozen per Overdoos
60cm x 35cm	35cm x 35cm	10	4

3M™ Steri-Drape™ 2 Incisiefolie

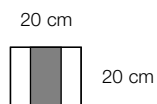

2035 Incisiefolie

Totale Afmeting	Incisiegebied	Aantal per doos	Dozen per Overdoos
20cm x 20cm	10cm x 20cm	10	4

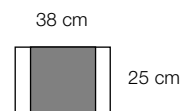

2037 Incisiefolie

Totale Afmeting	Incisiegebied	Aantal per doos	Dozen per Overdoos
38cm x 25cm	28cm x 25cm	10	4

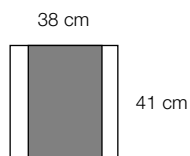

2040 Incisiefolie

Totale Afmeting	Incisiegebied	Aantal per doos	Dozen per Overdoos
38cm x 41cm	28cm x 41cm	10	4

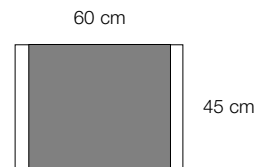

2045 Incisiefolie

Totale Afmeting	Incisiegebied	Aantal per doos	Dozen per Overdoos
60cm x 45cm	50cm x 45cm	10	4

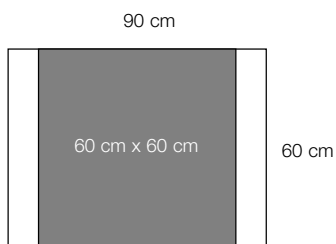

2050 Incisiefolie

Totale Afmeting	Incisiegebied	Aantal per doos	Dozen per Overdoos
90cm x 60cm	60cm x 60cm	10	4

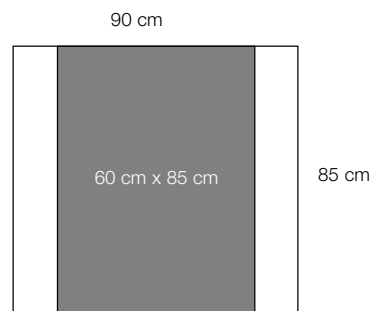

2051 Incisiefolie

Totale Afmeting	Incisiegebied	Aantal per doos	Dozen per Overdoos
90cm x 85cm	60cm x 85cm	10	4

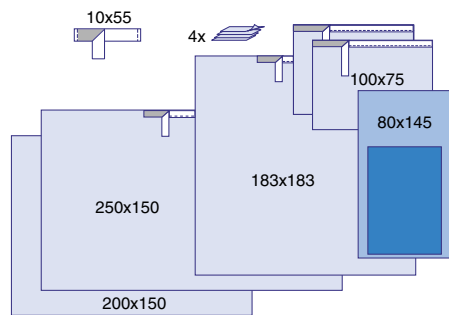

9000 Chirurgisch Basispakket

Naam	Aantal	Totale Afmeting	Pakketten per doos	Dozen per Overdoos
Kleefstrip	1	10cm x 55cm	7	2
Handdoekjes	4	-		
Overzettafelsloop	1	80cm x 145cm		
Zelfklevend Afdekdoek	2	100cm x 75cm		
Zelfklevend Afdeklaken (M)	1	183cm x 183cm		
Zelfklevend Afdeklaken (L)	1	250cm x 150cm		
Instrumententafellaken	1	200cm x 150cm		

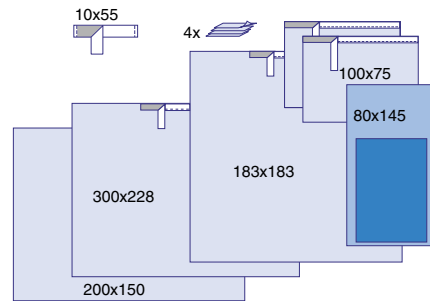

9000L Chirurgisch Basispakket

Naam	Aantal	Totale Afmeting	Pakketten per doos	Dozen per Overdoos
Kleefstrip	1	10cm x 55cm	5	2
Handdoekjes	4	-		
Overzettafelsloop	1	80cm x 145cm		
Zelfklevend Afdekdoekjes	2	100cm x 75cm		
Zelfklevend Afdeklaken (M)	1	183cm x 183cm		
Zelfklevend Afdeklaken (XL)	1	300cm x 228cm		
Instrumententafellaken	1	200cm x 150cm		

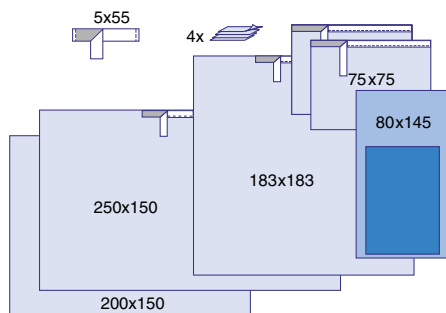

9001 Kleefstrip

Naam	Aantal	Totale Afmeting	Pakketten per doos	Dozen per Overdoos
Kleefstrip	1	5 cm x 55 cm	7	2
Handdoekjes	4	-		
Overzettafelsloop	1	80 cm x 145 cm		
Zelfklevende Afdekdoekjes	2	75 cm x 75 cm		
Zelfklevend Afdeklaken (M)	1	183 cm x 183 cm		
Zelfklevend Afdeklaken (L)	1	250 cm x 150 cm		
Zelfklevend Afdeklaken (L)	1	200 cm x 150 cm		

Smalle kleefstrip

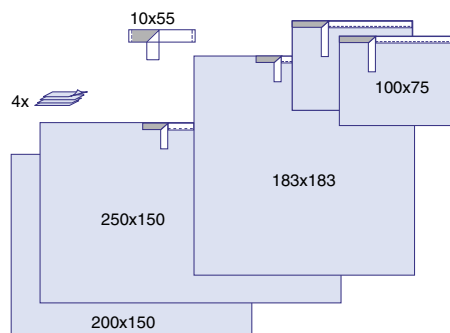

9010 Chirurgisch Basispakket zonder overzettafelsloop

Naam	Aantal	Totale Afmeting	Pakketten per doos	Dozen per Overdoos
Kleefstrip	1	10cm x 55cm	7	2
Handdoekjes	4	-		
Zelfklevend Afdekdoekjes*	2	100cm x 75cm		
Zelfklevend Afdeklaken (M)	1	183cm x 183cm		
Zelfklevend Afdeklaken (L)	1	250cm x 150cm		
Instrumententafellaken	1	200cm x 150cm		

* Vanaf 2006 nieuwe afmetingen (100cm x 85 cm)

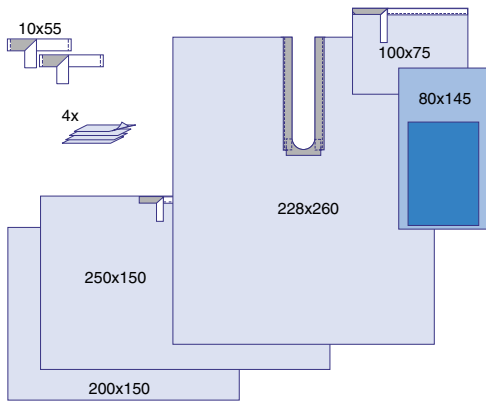

9018 Splitlakenpakket

Naam	Aantal	Totale Afmeting	Pakketten per doos	Dozen per Overdoos
Kleefstrips	2	10cm x 55cm	6	2
Handdoekjes	4	-		
Overzettafelsloop	1	80cm x 145cm		
Zelfklevend Afdekdoekje	1	100cm x 75cm		
Zelfklevend Splitlaken	1	228cm x 260cm		
Zelfklevend Afdeklaken (L)	1	250cm x 150cm		
Instrumententafellaken	1	200cm x 150cm		

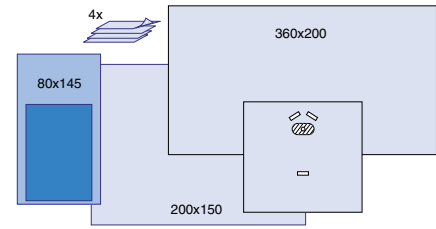

9015 Handpakket

Naam	Aantal	Totale Afmeting	Pakketten per doos	Dozen per Overdoos
Hand Drape	1	360cm x 200cm	7	2
Handdoekjes	4	-		
Overzettafelsloop	1	80cm x 145cm		
Instrumententafellaken	1	200cm x 150cm		

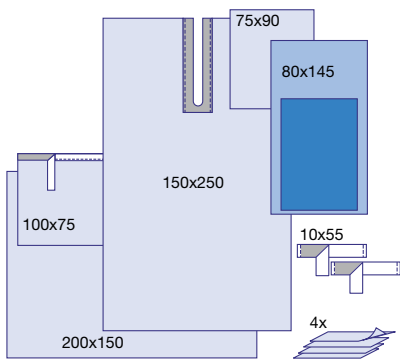

9007 KNO pakket

Naam	Aantal	Totale Afmeting	Pakketten per doos	Dozen per Overdoos
Kleefstrips	2	10 cm x 55 cm	8	2
Handdoekjes	4	-		
Overzettafelsloop	1	80 cm x 145 cm		
Afdeklaken	1	75 cm x 90 cm		
Zelfklevend Splitlaken	1	150 cm x 250 cm		
Zelfklevend Afdekdoekje	1	100 cm x 75 cm		
Instrumententafellaken	1	200 cm x 150 cm		

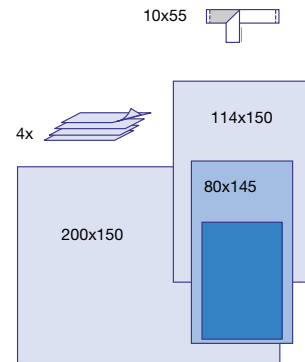

9020 Basis accessoirepakket

Naam	Aantal	Totale Afmeting	Pakketten per doos	Dozen per Overdoos
Kleefstrip	1	10 cm x 55 cm	12	2
Handdoekjes	4	-		
Overzettafelsloop	1	80 cm x 145 cm		
Afdeklaken	1	114 cm x 150 cm		
Instrumententafellaken	1	200 cm x 150 cm		

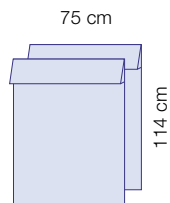

9040 Beenhoezen (2)

Totale Afmeting	Aantal per doos	Dozen per Overdoos
75cm x 114cm	12	4

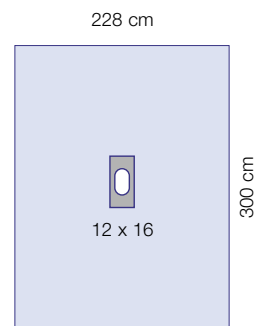

9050 Zelfklevend Gatlaken

Totale Afmeting	Afmeting Klevende Opening	Aantal per doos	Dozen per Overdoos
228cm x 300cm	12cm x 16cm	10	2

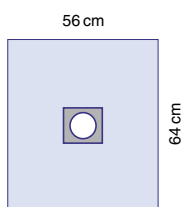

1092 Zelfklevend Gatlaken

Totale Afmeting	Afmeting Klevende Opening	Aantal per doos	Dozen per Overdoos
56cm x 64cm	6,3cm	25	4

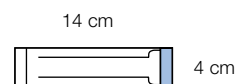

1115 Snoerhouder

Totale Afmeting	Aantal per doos	Dozen per Overdoos
14 cm x 4 cm	100	4

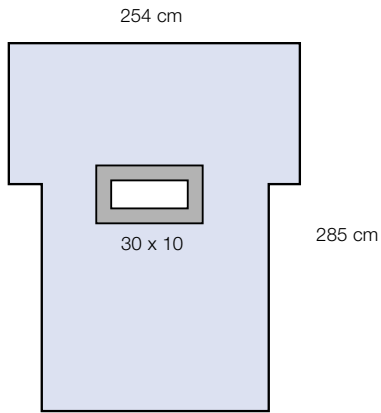

9062 Laparotomielaken (horizontale opening)

Totale Afmeting	Afmeting Klevende Opening	Aantal per doos	Dozen per Overdoos
254cm x 285cm	30cm x 10cm	12	2

• Absorberend ondoorlaatbaar Afdek materiaal

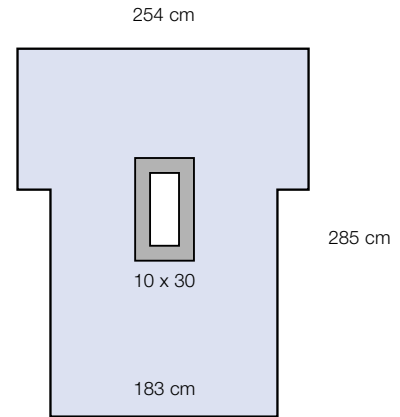

9063 Laparotomielaken (verticale opening)

Totale Afmeting	Afmeting Klevende Opening	Aantal per doos	Dozen per Overdoos
254cm x 285cm	10cm x 30cm	10	2

• Absorberend ondoorlaatbaar Afdek materiaal

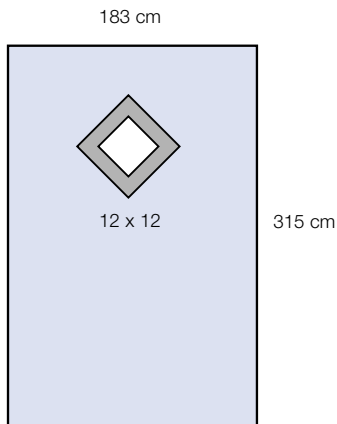

9051 Thyroid laken

Totale Afmeting	Afmeting Klevende Opening	Aantal per doos	Dozen per Overdoos
183 cm x 315 cm	12 cm x 12 cm	15	2

• Absorberend ondoorlaatbaar afdek materiaal

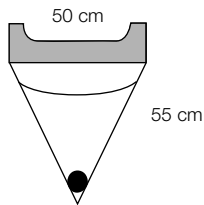

1016 Opvangzak met zeef en afvoermogelijkheid

Totale Afmeting	Aantal per doos	Dozen per Overdoos
50cm x 55cm	10	4

- Afvoercanule
- 1 Zelfklevende strook

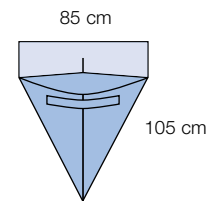

1084 Partus opvangzak

Totale Afmeting	Aantal per doos	Dozen per Overdoos
85cm x 105cm	30	4

- Afmeting manchet: 25,4cm
- Vloeistofopvangzak

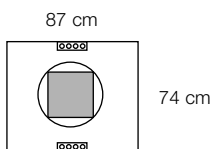

2057 360° Opvangzak met Steri-Drape 2 Incisiefolie

Totale Afmeting	3M™ Steri-Drape™ 2 Incisiegebied	Aantal per doos	Dozen per Overdoos
87cm x 74cm	30cm x 30cm	10	4

- 360-graden opvangzak
- Snoerhouders

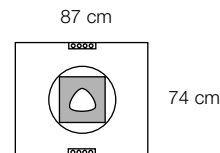

2058 360° Opvangzak met Steri-Drape 2 Incisiefolie

Totale Afmeting	Incisiegebied met opening	Aantal per doos	Dozen per Overdoos
87cm x 74cm	30cm x 30cm	10	4

- 360-graden opvangzak
- Snoerhouders

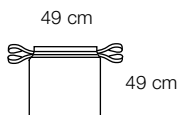

1003 Isolatiezak

Totale Afmeting	Aantal per doos	Dozen per Overdoos
49cm x 49cm	10	4

- Trekkoord opening
- Transparant laken

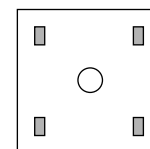

Wondrandbeschermer

	Totale Afmeting	Diameter Ring	Aantal per doos	Dozen per Overdoos
1073	90cm x 90cm	12,5cm	10	4
1074	90cm x 90cm	17,5cm	10	4
1075	90cm x 90cm	22,5cm	10	4
1076	90cm x 90cm	27,5cm	10	4
1077	90cm x 90cm	9,5cm	10	4

- 4 Zelfklevende delen
- 1 Flexibele Ring

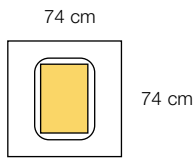

6658 Opvangzak met 3M™ Ioban™ 2 Incisiefolie (L)

Totale Afmeting	Ioban 2 Incisiegebied	Aantal per doos	Dozen per Overdoos
74cm x 74cm	33cm x 43cm	5	4

- Vloeistofopvangzak

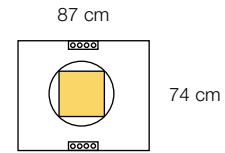

6657 Opvangzak met 3M™ Ioban™ 2 Incisiefolie

Totale Afmeting	Ioban 2 Incisiegebied	Aantal per doos	Dozen per Overdoos
87cm x 74cm	30cm x 30cm	10	4

- 360-graden opvangzak
- Snoerhouders

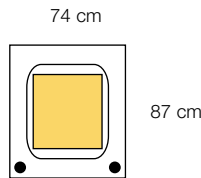

6659 Opvangzak met 3M™ Ioban™ 2 Incisiefolie (XL)

Totale Afmeting	Ioban 2 Incisiegebied	Aantal per doos	Dozen per Overdoos
74cm x 87cm	42cm x 52cm	5	4

- 2 Afvoercanules

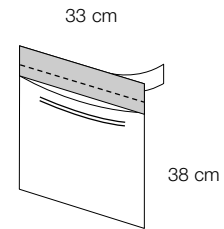

9097 Instrumentenzakje (L)

Totale Afmeting	Aantal per doos	Dozen per Overdoos
33cm x 38cm	100	2

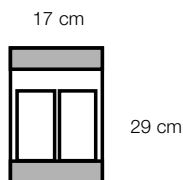

1018 Instrumentenzakje

Totale Afmeting	Aantal per doos	Dozen per Overdoos
17cm x 29cm	10	4

- 2 Zelfklevende strips
- 2 Delen

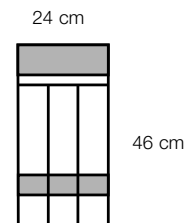

1018L Laparoscopisch Instrumentenzakje

Totale Afmeting	Aantal per doos	Dozen per Overdoos
24cm x 46cm	10	4

- 3 Zelfklevende strips
- 3 Delen

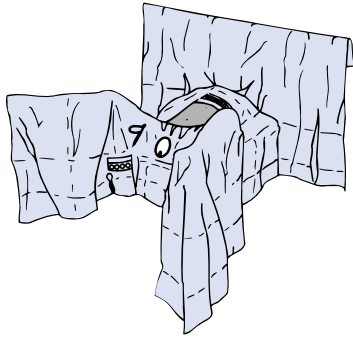

2065 3M™ Abdomino-Perineaal laken - Steensnedeligging

Totale Afmeting	3M™ Steri-Drape™ 2 Incisiegebied	Pakketten per doos	Dozen per Overdoos
195cm x 271cm	41cm x 45cm	8	2

- Absorberend ondoorlaatbaar Afdek materiaal
- Snoerhouders
- Perineale Zelfklevende Opening: 12cm x 15,5cm

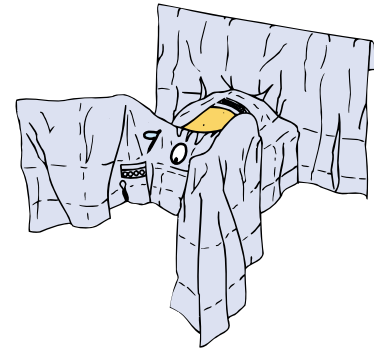

6665 3M™ loban™ 2 Abdomino-Perineaal laken - Steensnedeligging

Totale Afmeting	loban 2 Incisiegebied	Aantal per doos	Dozen per Overdoos
200cm x 270cm	35cm x 46cm	10	1

- Ondoorlaatbaar Afdek materiaal
- Snoerhouders
- Perineale Zelfklevende Opening: 12cm x 15,5cm

2065P Abdomino-Perineaal pakket

Naam	Aantal	Totale Afmeting	Pakketten per doos	Dozen per Overdoos
Abdomino-Perineale Drape	1	195cm x 271cm	5	2
Instrumententafellaken	1	200cm x 150cm		
Overzettafelsloop	1	80cm x 145cm		
Afdekdoekje	1	75cm x 90cm		
Handdoekjes	4	-		

6665P001 loban 2 Abdomino-Perineaal pakket

Naam	Aantal	Totale Afmeting	Pakketten per doos	Dozen per Overdoos
Abdomino-Perineale Drape	1	200cm x 270cm	10	1
Instrumententafellaken	1	100cm x 150cm		
Overzettafelsloop	1	80cm x 145cm		
Afdekdoekje	1	75cm x 90cm		
Handdoekjes	4	-		

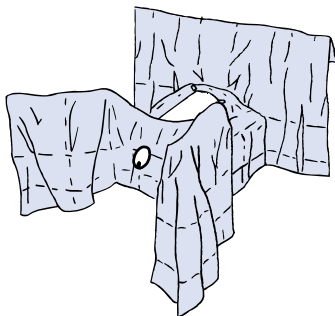

1032 Laparoscopiellaken - steensnedeligging

Totale Afmeting	Afmeting Klevende Opening	Aantal per doos	Dozen per Overdoos
241cm x 228cm	27cm x 30cm	8	2

- Absorberend ondoorlaatbaar Afdek materiaal
- 4 Snoerhouders (ref. 1115)
- Perineale Zelfklevende Opening: 12cm x 15,5cm

1032P Laparoscopiellaken - steensnedeligging

Naam	Aantal	Totale Afmeting	Pakketten per doos	Dozen per Overdoos
Laparoscopiellaken	1	241cm x 228cm	5	2
Instrumententafellaken		200cm x 150cm		
Handdoekjes	4	-		
Overzettafelsloop	1	80cm x 145cm		
Afdeklaken	1	75cm x 90cm		

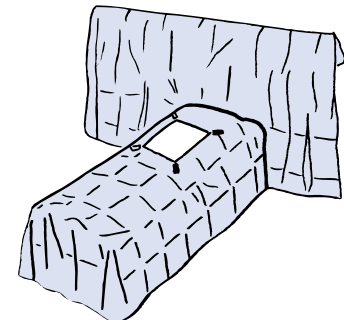

1031 Laparoscopiellaken - Rugligging

Totale Afmeting	Afmeting Klevende Opening	Aantal per doos	Dozen per Overdoos
285cm x 182cm	27cm x 30cm	10	2

- Absorberend ondoorlaatbaar Afdek materiaal
- 4 Snoerhouders (ref. 1115)

3M™ Afdekmaterialen voor Orthopedie

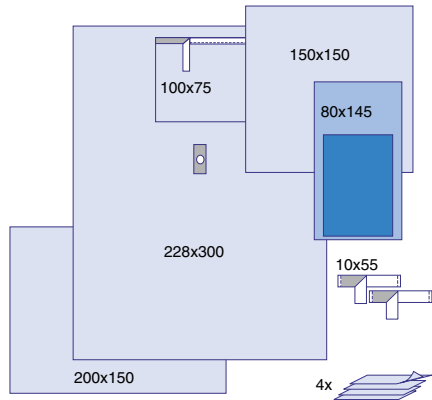

9004 Extremiteitenpakket

Naam	Aantal	Totale Afmeting	Pakketten per doos	Dozen per Overdoos
Kleefstrips	2	10cm x 55cm	5	2
Handdoekjes	4	-		
Overzettafelsloop	1	80cm x 145cm		
Afdeklaken	1	150cm x 150cm		
Zelfklevend Afdekdoekje	1	100cm x 75cm		
Extremiteitenlaken	1	228cm x 300cm		
Instrumententafellaken	1	200cm x 150cm		

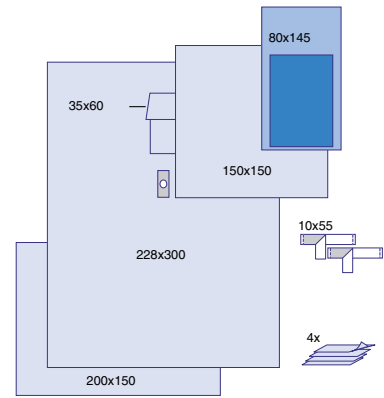

9014 Extremiteitenpakket met arm-/beenhoes

Naam	Aantal	Totale Afmeting	Pakketten per doos	Dozen per Overdoos
Kleefstrips	2	10cm x 55cm	5	2
Handdoekjes	4	-		
Overzettafelsloop	1	80cm x 145cm		
Afdeklaken	1	150cm x 150cm		
Legging	1	35cm x 60cm		
Extremiteitenlaken	1	228cm x 300cm		
Instrumententafellaken	1	200cm x 150cm		

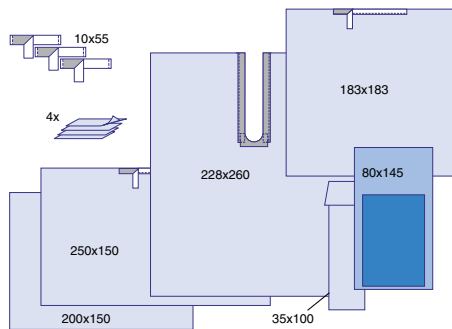

9012 Orthopediepakket

Naam	Aantal	Totale Afmeting	Pakketten per doos	Dozen per Overdoos
Kleefstrips	3	10cm x 55cm	5	2
Handdoekjes	4	-		
Overzettafelsloop	1	80cm x 145cm		
Legging	1	35cm x 100cm		
Zelfklevend Afdeklaken (M)	1	183cm x 183cm		
Zelfklevend Splitlaken	1	228cm x 260cm		
Zelfklevend Afdeklaken (L)	1	150cm x 250cm		
Instrumententafellaken	1	200cm x 150cm		

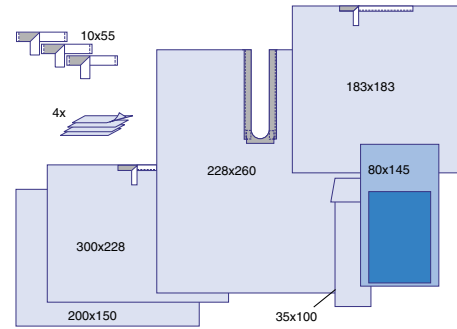

9012L Orthopediepakket

Naam	Aantal	Totale Afmeting	Pakketten per doos	Dozen per Overdoos
Kleefstrips	3	10cm x 55cm	4	2
Handdoekjes	4	-		
Overzettafelsloop	1	80cm x 145cm		
Legging	1	35cm x 100cm		
Zelfklevend Afdeklaken (M)	1	183cm x 183cm		
Zelfklevend Splitlaken	1	228cm x 260cm		
Zelfklevend Afdeklaken (XL)	1	300cm x 228cm		
Instrumententafellaken	1	200cm x 150cm		

3M™ Afdekmaterialen voor Orthopedie

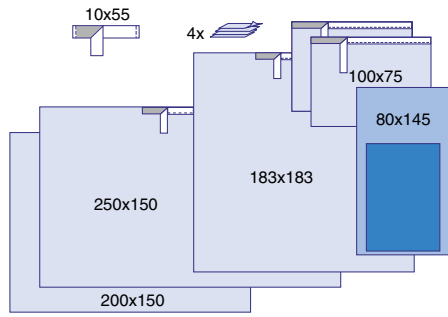

9000 Chirurgisch Basispakket

Naam	Aantal	Totale Afmeting	Pakketten per doos	Dozen per Overdoos
Kleefstrip	1	10cm x 55cm	7	2
Handdoekjes	4	-		
Overzettafelsloop	1	80cm x 145cm		
Zelfklevend Afdekdoekjes	2	100cm x 75cm		
Zelfklevend Afdeklaken (M)	1	183cm x 183cm		
Zelfklevend Afdeklaken (L)	1	250cm x 150cm		
Instrumententafellaken	1	200cm x 150cm		

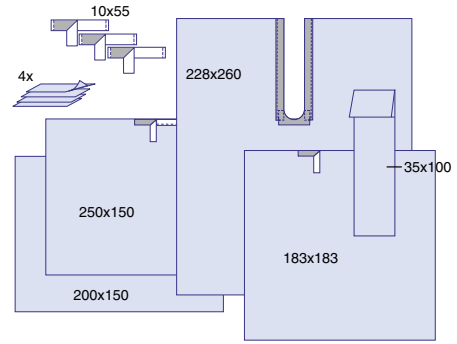

9002 Orthopediepakket zonder overzettafelsloop

Naam	Aantal	Totale Afmeting	Pakketten per doos	Dozen per Overdoos
Kleefstrips	3	10cm x 55cm	5	2
Handdoekjes	4	-		
Legging	1	35cm x 100cm		
Zelfklevend Afdeklaken (M)	1	183cm x 183cm		
Zelfklevend Splitlaken	1	228cm x 260cm		
Zelfklevend Afdeklaken (L)	1	250cm x 150cm		
Instrumententafellaken	1	200cm x 150cm		

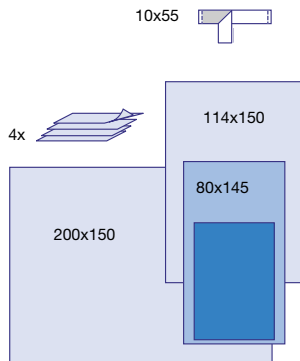

9020 Basis accessoirepakket

Naam	Aantal	Totale Afmeting	Pakketten per doos	Dozen per Overdoos
Kleefstrip	1	10 cm x 55 cm	12	2
Handdoekjes	4	-		
Overzettafelsloop	1	80 cm x 145 cm		
Afdeklaken	1	114 cm x 150 cm		
Instrumententafellaken	1	200 cm x 150 cm		

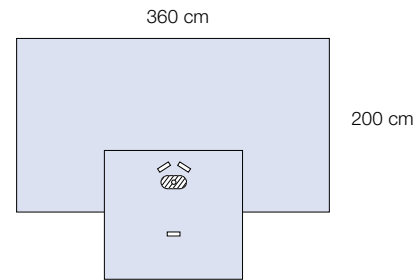

9052 Handlaken

Totale Afmeting	Afmeting Opening	Aantal per doos	Dozen per Overdoos
360cm x 200cm	Ø 3cm	9	2

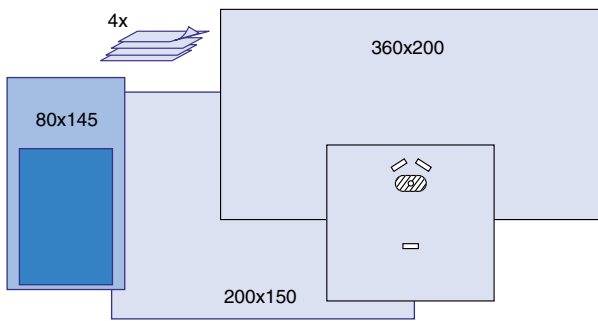

9015 Handpakket

Naam	Aantal	Totale Afmeting	Pakketten per doos	Dozen per Overdoos
Hand Drape	1	360cm x 200cm	7	2
Handdoekjes	4	-		
Overzettafelsloop	1	80cm x 145cm		
Instrumententafellaken	1	200cm x 150cm		

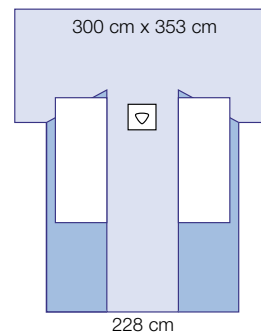

9055 Heuplaken

Totale afmeting	Pakketten per doos	Dozen per overdoos
300 cm x 353 cm	8	2
• Beenzakken		
• "Flexibele" opening		

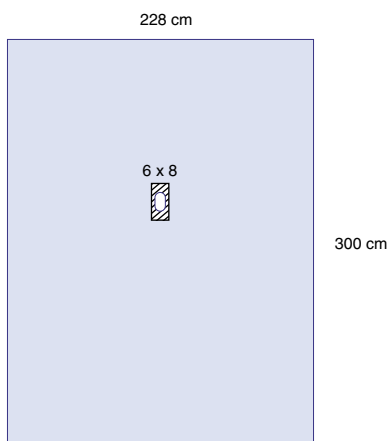

9053 Extremitetenlaken

Totale Afmeting	Afmeting opening	Aantal per doos	Dozen per Overdoos
228cm x 300cm	6cm x 8cm	10	2

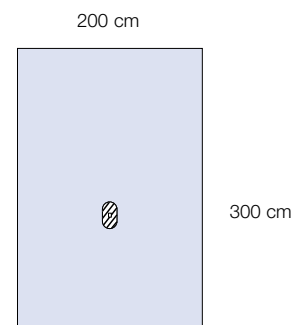

9054 Voet-/Handlaken

Totale Afmeting	Afmeting opening	Aantal per doos	Dozen per Overdoos
200cm x 300cm	Ø 3cm	12	2

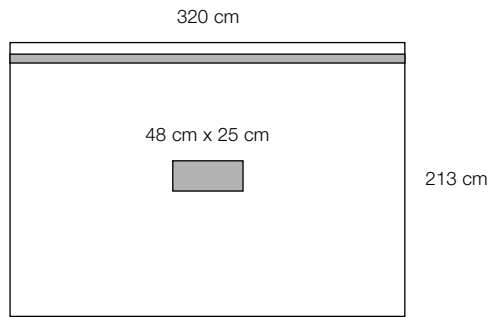

1014 Verticaal Isolatielaken met Steri-Drape 2™ Incisiefolie

Totale Afmeting	3M™ Steri-Drape™ Incisiegebied	Aantal per doos	Dozen per Overdoos
320cm x 213cm	48cm x 25cm	5	4

- Zelfklevende strook voor verticale fixatie
- Transparant laken

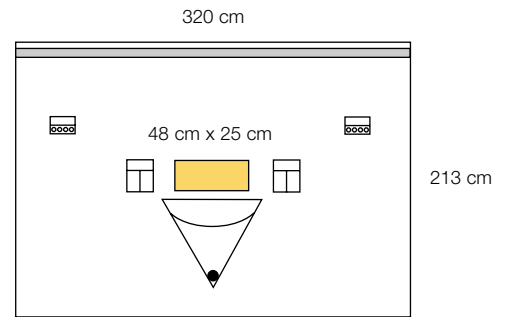

6617 Verticaal isolatielaken met loban 2 Incisiefolie en opvangzak

Totale Afmeting	Ioban 2 Incisiegebied	Aantal per doos	Dozen per Overdoos
320cm x 213cm	48cm x 25cm	5	4

- Vloeistofopvangzak
- 1 Afvoercanule
- 2 Instrumentenzakjes
- 2 Snoerhouders
- Zelfklevende strook voor verticale fixatie
- Transparant laken

6617P001 Verticaal Isolatielaken pakket

Naam	Aantal	Totale Afmeting	Pakketten per doos	Dozen per Overdoos
Verticaal Isolatielaken	1	320cm x 213cm	14	1
Instrumententafellaken	1	200cm x 150cm		
Overzettafelsloop	1	80cm x 145cm		
Handdoekjes	4	-		

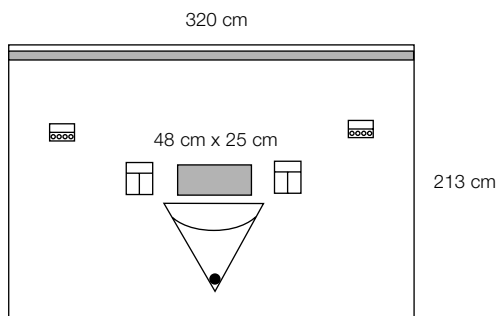

1017 Verticaal Isolatielaken met Steri-Drape 2™ Incisiefolie en opvangzak

Totale Afmeting	Steri-Drape Incisiegebied	Afdeklakens per doos	Dozen per Overdoos
320cm x 213cm	48cm x 25cm	5	4

- Vloeistofopvangzak
- 1 Afvoercanule
- 2 Instrumentenzakjes
- 2 Snoerhouders
- Zelfklevende Strook voor verticale fixatie
- Transparant laken

1017P001 Verticaal Isolatielaken pakket

Naam	Aantal	Totale Afmeting	Pakketten per doos	Dozen per Overdoos
Isolatielaken	1	320cm x 213cm	12	1
Instrumententafellaken	1	200cm x 150cm		
Overzettafelsloop	1	80cm x 145cm		
Handdoekjes	4	-		

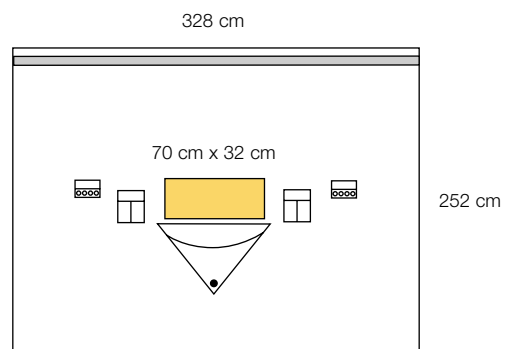

6619 Groot verticaal isolatielaken met 3M™ Ioban™ 2 Incisiefolie en opvangzak

Totale Afmeting	Ioban 2 Incisiegebied	Aantal per doos	Dozen per Overdoos
328cm x 252cm	70cm x 32cm	5	1

- Vloeistofopvangzak
- 1 Afvoercanule
- 2 Instrumentenzakjes
- 2 Snoerhouders
- Zelfklevende Strook voor verticale fixatie
- Transparant laken

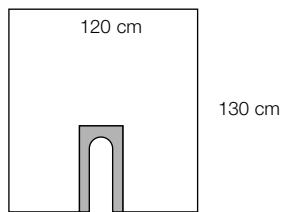

1015 Splitlaken

Totale Afmeting	Aantal per doos	Dozen per Overdoos
120cm x 130cm	10	4

- Zelfklevende U-vormige Opening
- Transparant laken

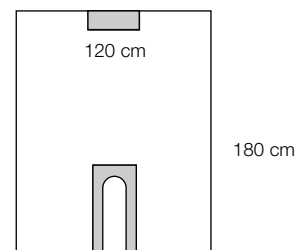

1019 Groot Splitlaken

Totale Afmeting	Aantal per doos	Dozen per Overdoos
120cm x 180cm	10	4

- Zelfklevende U-vormige Opening
- Klevend deel
- Transparant laken

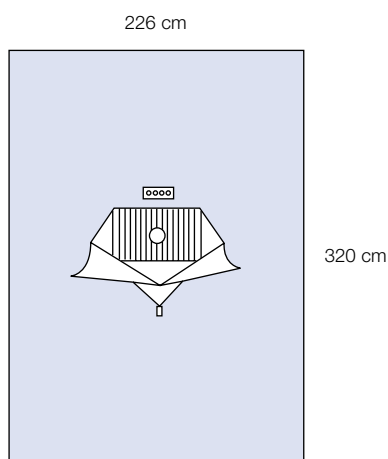

1094 Arthroscopielaken met opvangzak

Totale Afmeting	Aantal per doos	Dozen per Overdoos
226cm x 320cm	20	1

- Vloeistofopvangzak
- 1 Afvoercanule
- Snoerhouder
- Absorberend ondoorlaatbaar Afdek materiaal

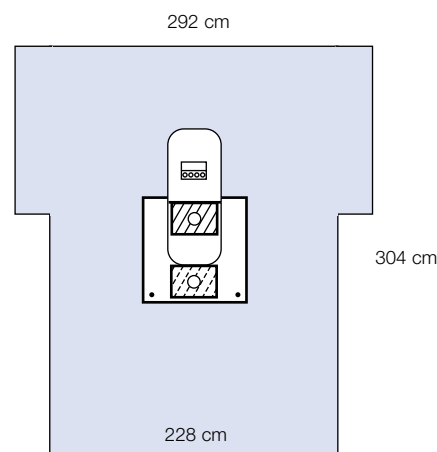

1194 Arthroscopielaken met opvangzak

Totale Afmeting	Aantal per doos	Dozen per Overdoos
292cm x 304cm	5	1

- Vloeistofopvangzak
- 2 Afvoercanules
- Snoerhouder
- Absorberend ondoorlaatbaar Afdek materiaal

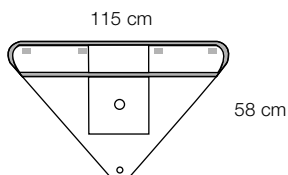

1007 Arthroscopie-opvangzak

Totale Afmeting	Aantal per doos	Dozen per Overdoos
115cm x 58cm	10	4
<ul style="list-style-type: none"> • Zelfklevende strips • 1 Afvoercanule 		

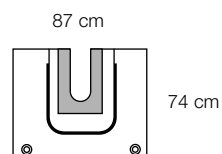

1067 Splitlaken met opvangzak

Totale Afmeting	Aantal per doos	Dozen per Overdoos
87cm x 74cm	5	4
<ul style="list-style-type: none"> • Zelfklevende U-vormige Opening • 2 Afvoercanules 		

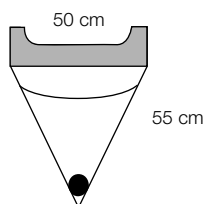

1016 Opvangzak met zeef en afvoermogelijkheid

Totale Afmeting	Aantal per doos	Dozen per Overdoos
50cm x 55cm	10	4
<ul style="list-style-type: none"> • Zelfklevende Strook • 1 Afvoercanule 		

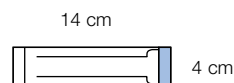

1115 Snoerhouder

Totale Afmeting	Aantal per doos	Dozen per Overdoos
14cm x 4cm	100	4

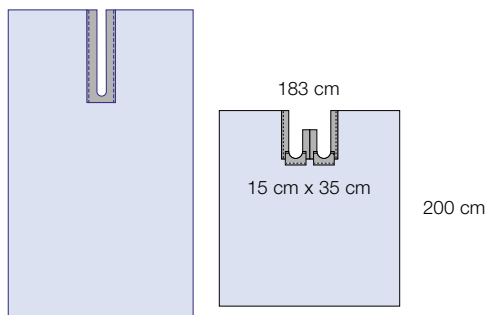

Zelfklevend Splitlaken

	Totale Afmeting	Aantal per doos	Dozen per Overdoos
Afmeting Split 7x70 cm			
9043	150 cm x 183 cm	30	2
9044	150 cm x 250 cm	25	2
Afmeting Split 20x100 cm			
9045	228 cm x 260 cm	15	2

9046 Bilateraal Splitlaken

	Totale Afmeting	Aantal per doos	Dozen per Overdoos
	183 cm x 200 cm	15	2

Zelfklevende Split 15 cm x 35 cm

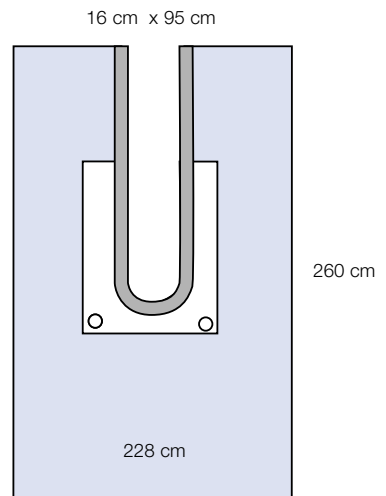

9196 Schouderlaken met opvangzak

Totale Afmeting	Aantal per doos	Dozen per Overdoos
228cm x 260cm	10	2

- Vloeistofopvangzak
- 2 Afvoercanules
- Absorberend ondoorlaatbaar Afdek materiaal

Aanbevolen gebruik met afdeklaken 9088, pagina 40.

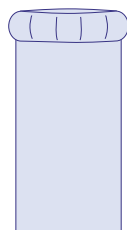

Stockinette

	Totale Afmeting	Aantal per doos	Dozen per Overdoos
9109	23cm x 71cm	20	1
9110	30cm x 122cm	20	1

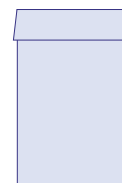

Beenhoes

	Totale Afmeting	Aantal per doos	Dozen per Overdoos
9041	35 cm x 60 cm	50	4
9042	35 cm x 100 cm	35	4

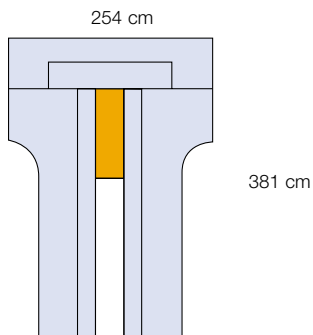

6677 Cardiovasculair laken met 3M™ Ioban™ 2 Incisiefolie

Totale Afmeting	Ioban 2 Incisiegebied	Aantal per doos	Dozen per Overdoos
254cm x 381cm	41cm x 96cm	6	1

- 2 zakjes
- Ondoorklaarbaar Afdek materiaal

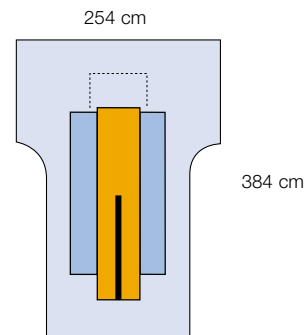

6681 3M™ Ioban™ Cardiovasculair laken

Totale Afmeting	Ioban 2 Incisiegebied	Aantal per doos	Dozen per Overdoos
254cm x 384cm	zie afbeelding	8	1

- Ondoorklaarbaar Afdek materiaal
- Transparant anaesthesiescherm

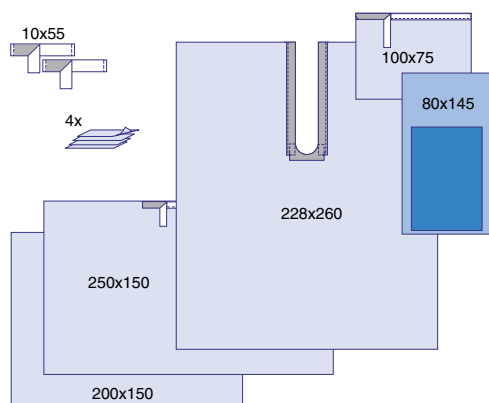

9018 Splitlakenpakket

Naam	Aantal	Totale Afmeting	Pakketten per doos	Dozen per Overdoos
Kleefstrips	2	10cm x 55cm	6	2
Handdoekjes	4	-		
Overzettafelsloop	1	80cm x 145cm		
Zelfklevend Afdekdoekje	1	100cm x 75cm		
Zelfklevend Splitlaken	1	228cm x 260cm		
Zelfklevend Afdeklaken (L)	1	250cm x 150cm		
Instrumententafellaken	1	200cm x 150cm		

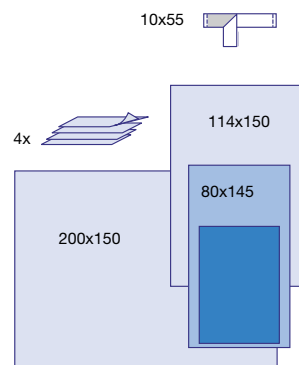

9020 Basis accessoirepakket

Naam	Aantal	Totale Afmeting	Pakketten per doos	Dozen per Overdoos
Kleefstrip	1	10 cm x 55 cm	12	2
Handdoekjes	4	-		
Overzettafelsloop	1	80 cm x 145 cm		
Afdeklaken	1	114 cm x 150 cm		
Instrumententafellaken	1	200 cm x 150 cm		

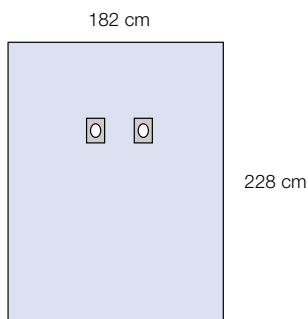

1090 Angiografielaken

Totale Afmeting	Afmeting Ovale Opening	Afdeklakens per doos	Dozen per Overdoos
182cm x 228cm	6cm x 9cm	20	1
<ul style="list-style-type: none"> • 2 Zelfklevende delen: 11,5cm x 14cm • Absorberend ondoorlaatbaar Afdek materiaal 			

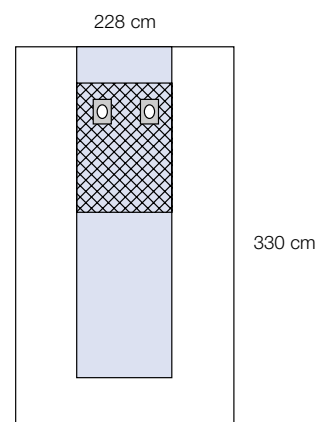

1191 Angiografielaken

Totale Afmeting	Afmeting Ovale Opening	Aantal per doos	Dozen per Overdoos
228cm x 330cm	6cm x 9cm	20	1
<ul style="list-style-type: none"> • Zeer Sterk Absorberend Gebied: 91,4cm x 122cm • 2 Zelfklevende delen: 11,5cm x 14cm • Transparante zijkanen en voeteneinde • Absorberend ondoorlaatbaar Afdek materiaal 			
Afdek materiaal voor Röntgenapparaten, zie p. 48			

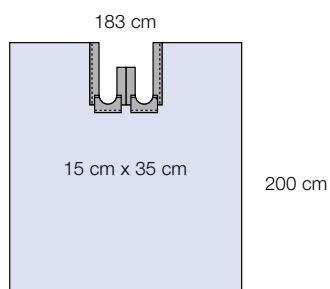

9046 Bilateraal Splitlaken

Totale Afmeting	Zelfklevende Split	Aantal per doos	Dozen per Overdoos
183 cm x 200 cm	15 cm x 35 cm	15	2
<ul style="list-style-type: none"> • Absorberend ondoorlaatbaar Afdek materiaal 			

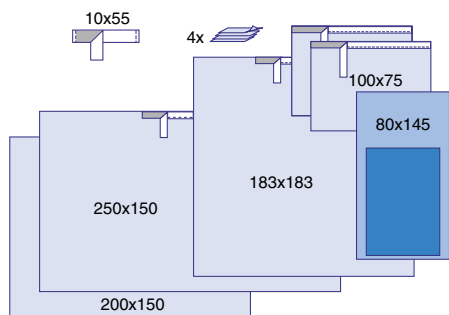

9000 Chirurgisch Basispakket

Naam	Aantal	Totale Afmeting	Pakketten per doos	Dozen per Overdoos
Kleefstrip	1	10cm x 55cm	7	2
Handdoekjes	4	-		
Overzettafelsloop	1	80cm x 145cm		
Zelfklevend Afdekdoekjes	2	100cm x 75cm		
Zelfklevend Afdeklaken (M)	1	183cm x 183cm		
Zelfklevend Afdeklaken (L)	1	250cm x 150cm		
Instrumententafellaken	1	200cm x 150cm		

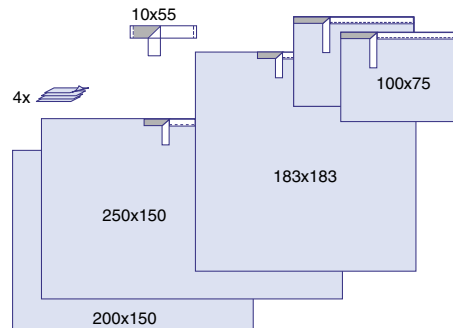

9010 Chirurgisch Basispakket zonder overzettafelsloop

Naam	Aantal	Totale Afmeting	Pakketten per doos	Dozen per Overdoos
Kleefstrip	1	10cm x 55cm	7	2
Handdoekjes	4	-		
Zelfklevend Afdekdoekjes	2	100cm x 75cm		
Zelfklevend Afdeklaken (M)	1	183cm x 183cm		
Zelfklevend Afdeklaken (L)	1	250cm x 150cm		
Instrumententafellaken	1	200cm x 150cm		

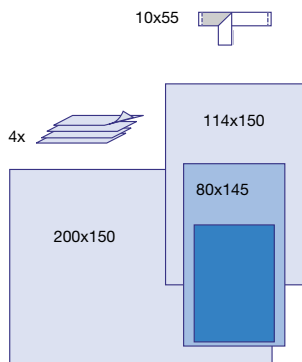

9020 Basis accessoirepakket

Naam	Aantal	Totale Afmeting	Pakketten per doos	Dozen per Overdoos
Kleefstrip	1	10 cm x 55 cm	12	2
Handdoekjes	4	-		
Overzettafelsloop	1	80 cm x 145 cm		
Afdeklaken	1	114 cm x 150 cm		
Instrumententafellaken	1	200 cm x 150 cm		

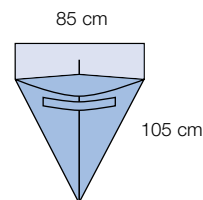

1084 Partus opvangzak/Gynaecologische opvangzak

Totale Afmeting	Aantal per doos	Dozen per Overdoos
85cm x 105cm	30	4

- Afmeting manchet: 25,4cm
- Vloeistofopvangzak

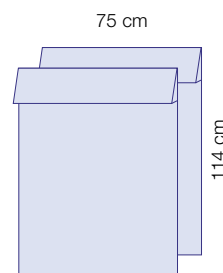

9040 Beenhoezen (2)

Totale Afmeting	Aantal per doos	Dozen per Overdoos
75cm x 114cm	12	4

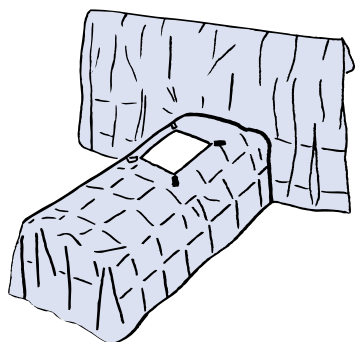

1031 Laparoscopielen - Rugligging

Totale Afmeting	Afmeting Klevende Opening	Aantal per doos	Dozen per Overdoos
285cm x 182cm	27cm x 30cm	10	2

- Absorberend ondoorlaatbaar Afdek materiaal
- 4 Snoerhouders (ref. 1115)

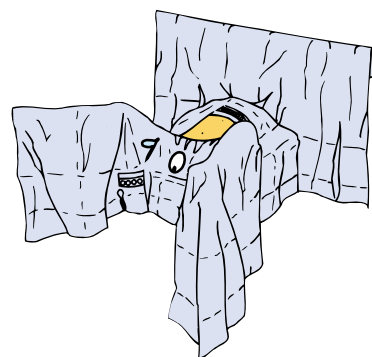

6665 3M™ Ioban™ 2 Abdomino-Perineaal laken - Steensnedeliggig

Totale Afmeting	Ioban 2 Incisiegebied	Aantal per doos	Dozen per Overdoos
200cm x 270cm	35cm x 46cm	10	1

- Ondoorlaatbaar Afdek materiaal
- Snoerhouders
- Perineale Zelfklevende Opening: 12cm x 15,5cm

6665P001 Abdomino-Perineaal pakket

Naam	Aantal	Totale Afmeting	Pakketten per doos	Dozen per Overdoos
Abdomino-Perineale Drape	1	200cm x 270cm	10	1
Instrumententafellaken	1	100cm x 150cm		
Overzettafelsloop	1	80cm x 145cm		
Afdekdoekje	1	75cm x 90cm		
Handdoekjes	4	-		

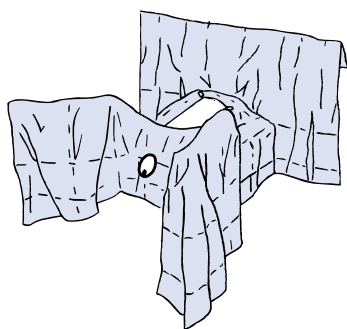

1032 Laparoscopielen - Steensnedeliggig

Totale Afmeting	Afmeting Klevende Opening	Aantal per doos	Dozen per Overdoos
241cm x 228cm	27cm x 30cm	8	2

- Absorberend ondoorlaatbaar Afdek materiaal
- 4 Snoerhouders (ref. 1115)
- Perineale Zelfklevende Opening: 12cm x 15,5cm

1032P Laparoscopie pakket - Steensnedeliggig

Naam	Aantal	Totale Afmeting	Pakketten per doos	Dozen per Overdoos
Laparoscopielen	1	241cm x 228cm	5	2
Instrumententafellaken		200cm x 150cm		
Handdoekjes	4	-		
Overzettafelsloop	1	80cm x 145cm		
Afdeklaken	1	75cm x 90cm		

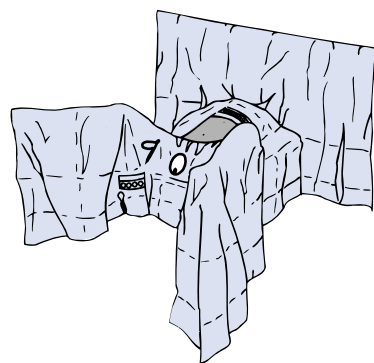

2065 Abdomino-Perineaal laken - Steensnedeliggig

Totale Afmeting	3M™ Steri-Drape™ 2 Incisiegebied	Aantal per doos	Dozen per Overdoos
195cm x 271cm	41cm x 45cm	8	2

- Absorberend ondoorlaatbaar Afdek materiaal
- Snoerhouders
- Perineale Zelfklevende Opening: 12cm x 15,5cm

2065P Abdomino-Perineaal pakket

Naam	Aantal	Totale Afmeting	Pakketten per doos	Dozen per Overdoos
Abdomino-Perineale Drape	1	195cm x 271cm	5	2
Instrumententafellaken	1	200cm x 150cm		
Overzettafelsloop	1	80cm x 145cm		
Afdekdoekje	1	75cm x 90cm		
Handdoekjes	4	-		

3M™ Afdekmaterialen voor Gynaecologie en Verloskunde

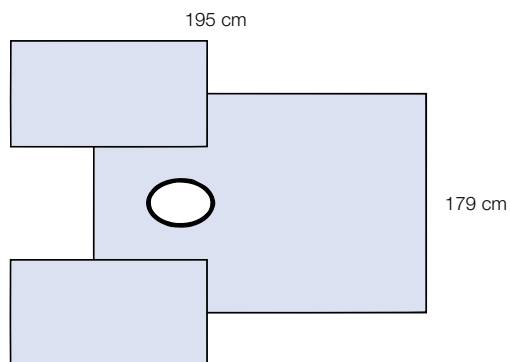

1079 Gynaecologische broek

Totale Afmeting	Afmeting Klevende Opening	Aantal per doos	Dozen per Overdoos
195cm x 179cm	12cm x 9cm	14	2

- Absorberend ondoorlaatbaar Afdek materiaal

1079P Gynaecologie pakket

Naam	Aantal	Totale Afmeting	Pakketten per doos	Dozen per Overdoos
Gynaecologie laken	1	195cm x 179cm	7	2
Instrumententafellaken	1	200cm x 150cm		
Afdeckoekje	1	75cm x 90cm		

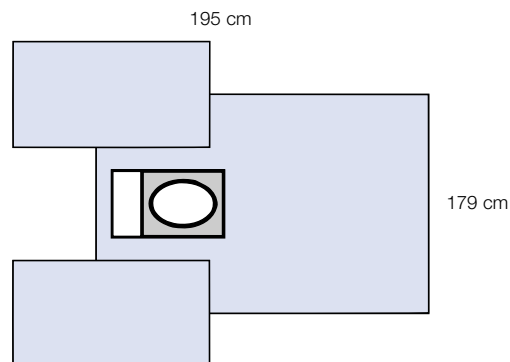

1080 Gynaecologische broek met opvangzak 1072

Totale Afmeting	Zelfklevende Opvangzak met Opening	Aantal per doos	Dozen per Overdoos
195cm x 179cm	12cm x 9cm	14	2

- Absorberend ondoorlaatbaar Afdek materiaal

1080P Gynaecologie pakket met opvangzak 1072

Naam	Aantal	Totale Afmeting	Pakketten per doos	Dozen per Overdoos
Gynaecologie laken	1	195cm x 179cm	7	2
Instrumententafellaken	1	200cm x 150cm		
Afdeckoekje	1	75cm x 90cm		

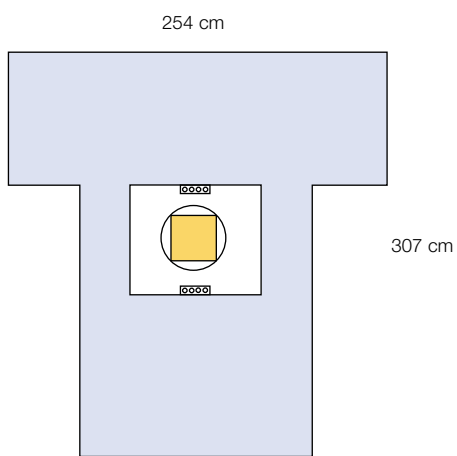

6697 Sectiolaken met 3M™ Ioban™ 2 Incisiefolie en opvangzak

Totale Afmeting	Ioban 2 Incisiegebied	Aantal per doos	Dozen per Overdoos
254cm x 307cm	30cm x 30cm	5	1

- Armbreedte: 254cm
- 360-graden opvangzak
- Afstotend Materiaal
- Snoerhouders

6697P001 Sectiopakket met 3M™ Ioban™ 2 Incisiefolie en opvangzak

Naam	Aantal	Totale Afmeting	Pakketten per doos	Dozen per Overdoos
Sectiolaken	1	254cm x 307cm	10	1
Instrumententafellaken	1	100cm x 150cm		
Overzettafelsloop	1	80cm x 145cm		
Kleefstrip	1	10cm x 55cm		
Handdoekjes	4	-		

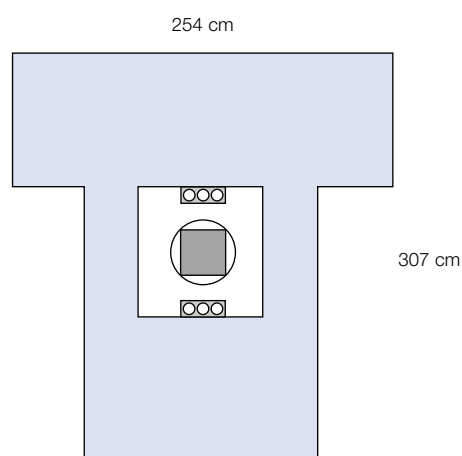

7965 Sectiopakket

Totale Afmeting	Steri-Drape 2 Incisiegebied	Aantal per doos	Dozen per Overdoos
254cm x 307cm	30cm x 30cm	5	1

- Armbreedte: 254cm
- 360-graden opvangzak
- Absorberend ondoorlaatbaar Afdek materiaal
- Snoerhouders

7965P Sectiopakket

Naam	Aantal	Totale Afmeting	Pakketten per doos	Dozen per Overdoos
Sectiolaken	1	254cm x 307cm	5	2
Instrumententafellaken	1	200cm x 150cm		
Handdoekjes	4	-		
Overzettafelsloop	1	80cm x 145cm		
Kleefstrip	1	10cm x 55cm		

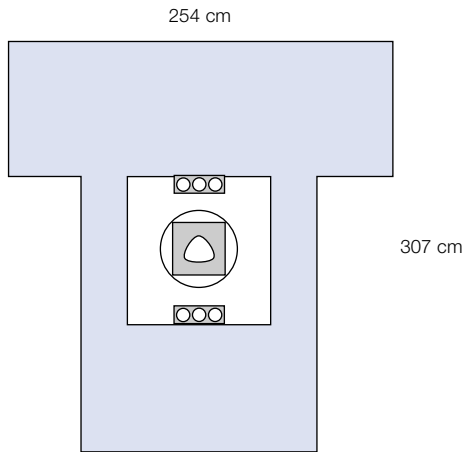

7966 Sectiolaken met sectio opvangzak (met opening)

Totale Afmeting	Incisiegebied me Opening	Aantal per doos	Dozen per Overdoos
254cm x 307cm	30cm x 30cm	5	1

- Armbreedte: 254cm
- 360-graden opvangzak
- Absorberend ondoorlaatbaar Afdek materiaal
- Snoerhouders

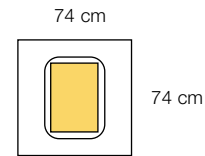

6658 Opvangzak met 3M™ Ioban™ 2 Incisiefolie

Totale Afmeting	Ioban 2 Incisiegebied	Aantal per doos	Dozen per Overdoos
74cm x 74cm	33cm x 43cm	5	4

- Vloeistofopvangzak

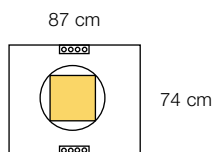

6657 Opvangzak met 3M™ Ioban™ 2 Incisiefolie

Totale Afmeting	Ioban 2 Incisiegebied	Aantal per doos	Dozen per Overdoos
87cm x 74cm	30cm x 30cm	10	4

- 360-graden opvangzak
- Snoerhouders

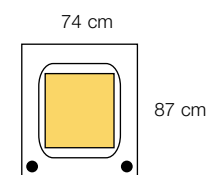

6659 Opvangzak (XL) met 3M™ Ioban™ 2 Incisiefolie

Totale Afmeting	Ioban 2 Incisiegebied	Aantal per doos	Dozen per Overdoos
74cm x 87cm	42cm x 52cm	5	4

- 2 Afvoercanules

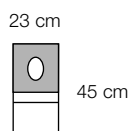

1072 Zelfklevend gatlaken met opvangzak

Totale Afmeting	Afmeting Klevend Deel	Afmeting Ovale Opening	Aantal per doos	Dozen per Overdoos
23cm x 45cm	23cm x 25cm	11cm x 8,5cm	10	4

- Afmeting Opvangzak: 15,5cm x 23cm

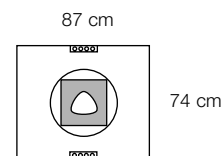

2058 360° Opvangzak

Totale Afmeting	Incisiegebied met Opening	Aantal per doos	Dozen per Overdoos
87cm x 74cm	30cm x 30cm	10	4

- 360-graden opvangzak
- Snoerhouders

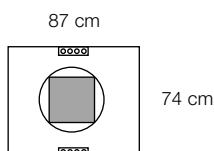

2057 360° Opvangzak met Steri-Drape 2 Incisiefolie

Totale Afmeting	3M™ Steri-Drape™ 2 Incisiegebied	Aantal per doos	Dozen per Overdoos
87cm x 74cm	30cm x 30cm	10	4

- 360-graden opvangzak
- Snoerhouders

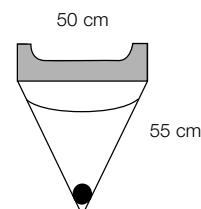

1016 Opvangzak met zeef en afvoermogelijkheid

Totale Afmeting	Aantal per doos	Dozen per Overdoos
50cm x 55cm	10	4

- Zelfklevende Strook
- 1 Afvoercanule

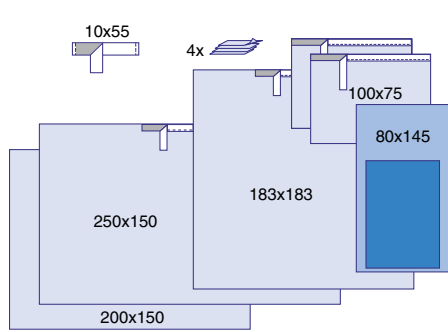

9000 Chirurgisch Basispakket

Naam	Aantal	Totale Afmeting	Pakketten per doos	Dozen per Overdoos
Kleefstrip	1	10cm x 55	7	2
Handdoekjes	4	-		
Overzettafelsloop	1	80cm x 145cm		
Zelfklevend Afdekdoekjes	2	100cm x 75cm		
Zelfklevend Afdeklaken (M)	1	183cm x 183cm		
Zelfklevend Afdeklaken (L)	1	250cm x 150cm		
Instrumententafellaken	1	200cm x 150cm		

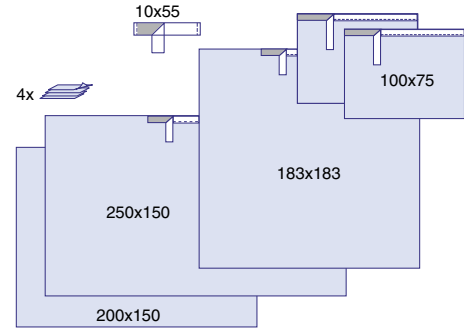

9010 Chirurgisch Basispakket zonder overzettafelsloop

Naam	Aantal	Totale Afmeting	Pakketten per doos	Dozen per Overdoos
Kleefstrip	1	10cm x 55cm	7	2
Handdoekjes	4	-		
Zelfklevend Afdekdoekjes	2	100cm x 75cm		
Zelfklevend Afdeklaken (M)	1	183cm x 183cm		
Zelfklevend Afdeklaken (L)	1	250cm x 150cm		
Instrumententafellaken	1	200cm x 150cm		

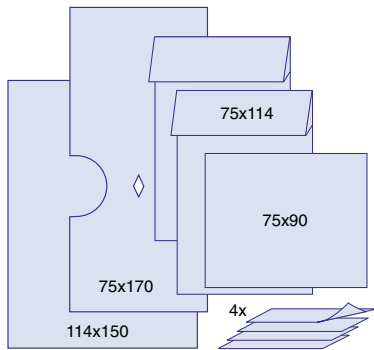

9003 Cystoscopiepakket

Naam	Aantal	Totale Afmeting	Pakketten per doos	Dozen per Overdoos
Afdeklaken	1	75cm x 90cm	10	2
Handdoekjes	4	-		
Beenhoes (2)	1	75cm x 114cm		
Perineal Aperture Drape	1	75cm x 170cm		
Instrumententafellaken	1	114cm x 150cm		

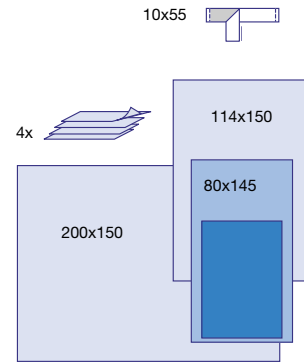

9020 Basis accessoirepakket

Naam	Aantal	Totale Afmeting	Afmeting per doos	Dozen per Overdoos
Kleefstrip	1	10 cm x 55 cm	12	2
Handdoekjes	4	-		
Overzettafelsloop	1	80 cm x 145 cm		
Afdeklaken	1	114 cm x 150 cm		
Instrumententafellaken	1	200 cm x 150 cm		

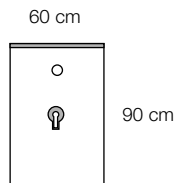

1071 Urologielaken

Totale Afmeting	Afmeting opening	Aantal per doos	Dozen per Overdoos
60cm x 90cm	5cm	10	4

- Neoperene Vingercondoom met kleefstrip
- Zelfklevende Strook

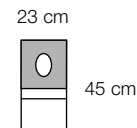

1072 Zelfklevend gatlaken met opvangzak

Totale Afmeting	Afmeting Klevend Deel	Afmeting Ovale Opening	Aantal per doos	Dozen per Overdoos
23cm x 45cm	23cm x 25cm	11cm x 8,5cm	10	4

- Afmetingen opvangzak: 15,5cm x 23cm

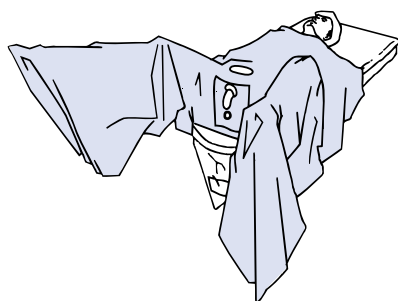

1081 TUR Laken

Totale Afmeting	Abdominal Afmeting Klevende Opening	Aantal per doos	Dozen per Overdoos
152cm x 164cm	6cm	14	2
<ul style="list-style-type: none"> • Absorberend ondoorlaatbaar Afdek materiaal • Elastische Opening • Neoprene Vingercondoom • Grote opvangzak met zeef en afvoercanules 			

1081P TUR Pakket

Naam	Aantal	Totale Afmeting	Pakketten per doos	Dozen per Overdoos
TUR Drape	1	152cm x 164cm	7	2
Instrumententafellaken	1	200cm x 150cm		
Handdoekjes	4	-		



2065 Abdomino-Perineaal laken - Steensnedeliggig

Totale Afmeting	3M™ Steri-Drape™ 2 Incisiegebied	Dozen per doos	Dozen per Overdoos
195cm x 271cm	41cm x 45cm	8	2
<ul style="list-style-type: none"> • Absorberend ondoorlaatbaar Afdek materiaal • Snoerhouders • Perineale Zelfklevende Opening: 12cm x 15,5cm 			

2065P Abdomino-Perineaal pakket

Naam	Aantal	Totale Afmeting	Pakketten per doos	Dozen per Overdoos
Abdomino-Perineale Drape	1	195cm x 271cm	5	2
Instrumententafellaken	1	200cm x 150cm		
Overzettafelsloop	1	80cm x 145cm		
Afdekdoekje	1	75cm x 90cm		
Handdoekjes	4	-		

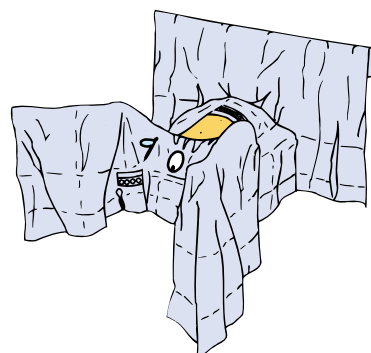

6665 3M™ Ioban™ 2 Abdomino-Perineaal pakket - Steensnedeliggig

Totale Afmeting	Ioban 2 Incisiegebied	Aantal per doos	Dozen per Overdoos
200cm x 270cm	35cm x 46cm	10	1
<ul style="list-style-type: none"> • Ondoorlaatbaar Afdek materiaal • Snoerhouders • Perineale Zelfklevende Opening: 12cm x 15,5cm 			

6665P001 Abdomino-Perineaal pakket

Naam	Aantal	Totale Afmeting	Pakketten per doos	Dozen per Overdoos
Abdomino-Perineale Drape	1	200cm x 270cm	5	2
Instrumententafellaken	1	200cm x 150cm		
Overzettafelsloop	1	80cm x 145cm		
Afdekdoekje	1	75cm x 90cm		
Handdoekjes	4	-		

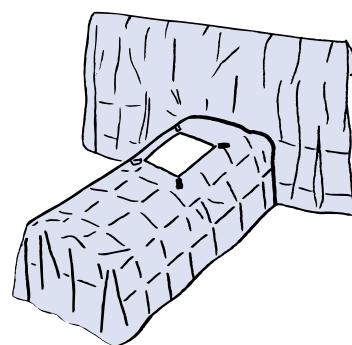

1031 Laparoscopiellaken - Rugliggig

Totale Afmeting	Afmeting Klevende Opening	Aantal per doos	Dozen per Overdoos
285cm x 182cm	27cm x 30cm	10	2
<ul style="list-style-type: none"> • Absorberend ondoorlaatbaar Afdek materiaal • 4 Snoerhouders (ref. 1115) 			

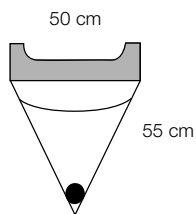

1016 Opvangzak met zeef en afvoermogelijkheid

Totale Afmeting	Aantal per doos	Dozen per Overdoos
50cm x 55cm	10	4

- Zelfklevende Strook
- 1 Afvoercanule

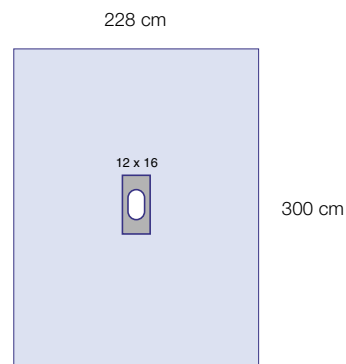

9050 Zelfklevend Gatlaken

Totale Afmeting	Aantal per doos	Dozen per Overdoos
228cm x 300cm	10	2

- Afmeting Oval opening: 12cm x 16cm

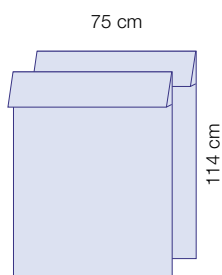

9040 Instrumentafellaken

Totale Afmeting	Aantal per doos	Dozen per Overdoos
75 cm x 114 cm	12	4

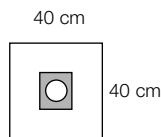

1020 Zelfklevend Gatlaken

Totale Afmeting	Afmeting Klevend Gedeelte	Aantal per doos	Dozen per Overdoos
40cm x 40cm	9,9cm x 12,5cm	10	4

- Diameter opening: 6,3cm

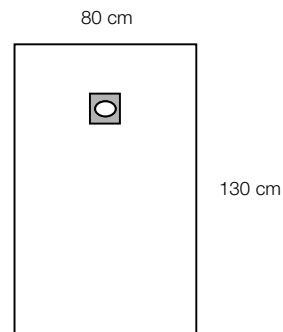

1030 Zelfklevend gatlaken

Totale Afmeting	Afmeting Klevend Gedeelte	Afmeting Ovale Opening	Afdeklakens per doos	Dozen per Overdoos
80cm x 130cm	10cm x 12,5cm	5,1cm x 7,4cm	10	4

- Transparant laken

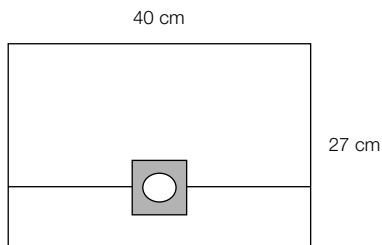

1022 Refractie afdeklaken

Totale Afmeting	Afmeting Klevend Gedeelte	Afmeting Ovale Opening	Afdeklakens per doos	Dozen per Overdoos
40cm x 27cm	7,2cm x 7,2cm	4,4cm x 3,8cm	20	1

- Transparant laken

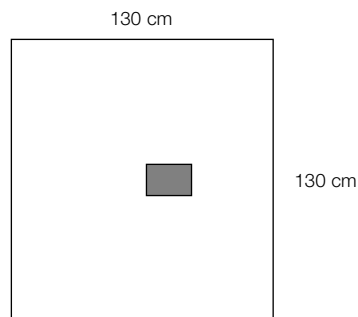

1060 Medium afdeklaken met Incisiefolie

Totale Afmeting	Steri-Drape Incisiegebied	Aantal per doos	Dozen per Overdoos
130cm x 130cm	10cm x 12,5cm	10	4

- Transparant laken

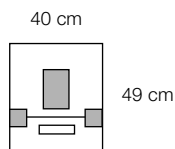

1023 Klein afdeklaken met Incisiefolie en opvangzak

Totale Afmeting	3M™ Steri-Drape™ Incisiegebied	Aantal per doos	Dozen per Overdoos
40cm x 49cm	12,5cm x 10cm	10	4

- 2 Zelfklevende delen
- Vloeistofopvangzak

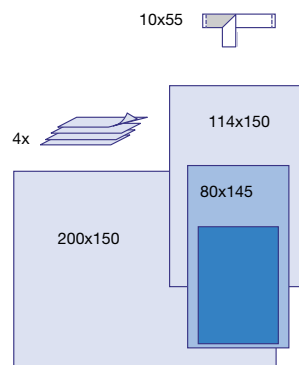

9020 Basis accessoirepakket

Naam	Aantal	Totale Afmeting	Pakketten per doos	Dozen per Overdoos
Kleefstrip	1	10 cm x 55 cm	12	2
Handdoekjes	4	–		
Overzettafelsloop	1	80 cm x 145 cm		
Afdeklaken	1	114 cm x 150 cm		
Instrumententafellaken	1	200 cm x 150 cm		

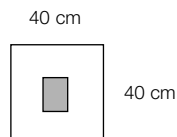

1021 Klein afdeklaken met Incisiefolie

Totale Afmeting	Steri-Drape Incisiegebied	Aantal per doos	Dozen per Overdoos
40cm x 40cm	9,9cm x 12,5cm	10	4

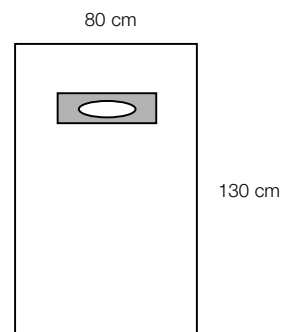

1033 Transparant afdeklaken met ovale opening

Totale Afmeting	Afmeting Klevend Gedeelte	Afmeting Ovale Opening	Afdeklakens per doos	Dozen per Overdoos
80cm x 130cm	23cm x 11,5cm	15cm x 6cm	10	4

- Transparant laken

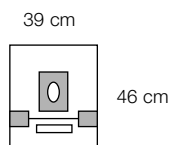

1024 Klein zelfklevend afdeklaken met opvangzak

Totale Afmeting	Afmeting Klevend Gedeelte	Afmeting Ovale Opening	Afdeklakens per doos	Dozen per Overdoos
39cm x 46cm	12,5cm x 10cm	3,8cm x 6,3cm	10	4

- 2 Zelfklevende delen
- Vloeistofopvangzak

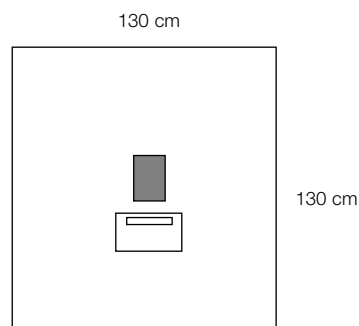

1061 Medium afdeklaken met Incisiefolie en opvangzak

Totale Afmeting	Steri-Drape Incisiegebied	Aantal per doos	Dozen per Overdoos
130cm x 130cm	10cm x 12,5cm	10	4

- Vloeistofopvangzak
- Transparant laken

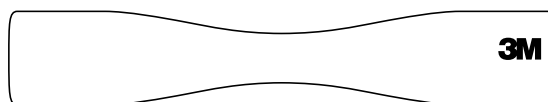

8010 Patiënt gezichtsbeschermer

Totale afmeting	Stuks per doos
30 cm x 5 cm	100

- Klasse I niet steriel
- Plakkend deel op beide uiteinden

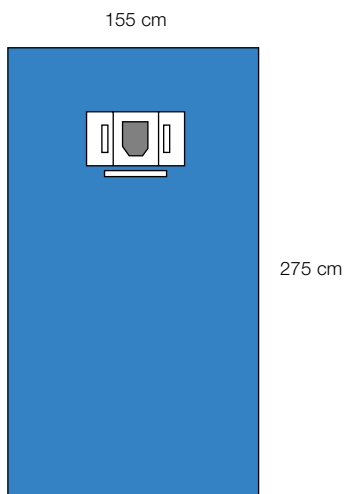

1055 Groot ooglakken met Incisiefolie en opvangzakjes

Totale Afmeting	3M™ Steri-Drape™ Incisiegebied	Aantal per doos	Dozen per Overdoos
155cm x 275cm	12cm x 9cm	14	2

- 2 Vloeistofopvangzakjes
- Gezichtsboog
- Afstotend Materiaal

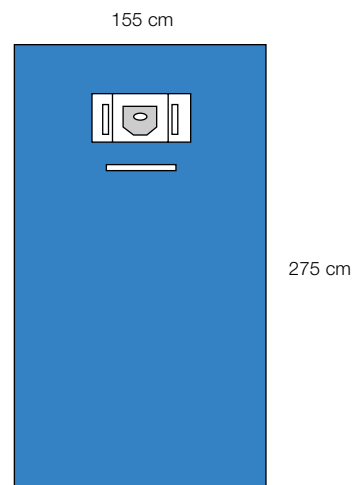

1065 Groot ooglakken met opening en opvangzakjes

Totale Afmeting	Afmeting Klevend Gedeelte	Afmeting Ovale Opening	Afdeklakens per doos	Dozen per Overdoos
155cm x 275cm	12cm x 9cm	6cm x 3cm	14	2

- 2 Vloeistofopvangzakjes
- Gezichtsboog
- Afstotend Materiaal

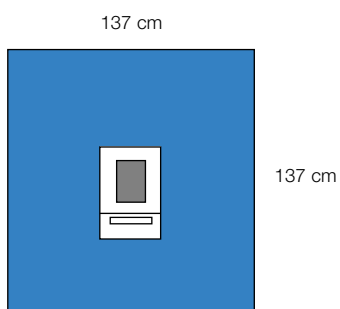

1062 Ooglakken met incisiefolie en opvangzakje

Totale Afmeting	3M™ Steri-Drape™ Incisiegebied	Aantal per doos	Dozen per Overdoos
137cm x 137cm	8cm x 10cm	30	2

- Vloeistofopvangzak
- Afstotend Materiaal

1062P001 Ooglakkenpakket

Naam	Aantal	Totale Afmeting	Pakketten per doos	Dozen per Overdoos
Ooglakken	1	137cm x 137cm	18	1
Instrumentafellaken	1	100cm x 150cm		
Ooglakken Gezichtsboog	1	30cm		

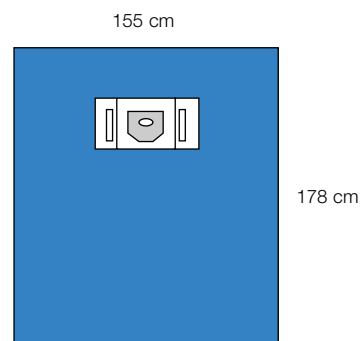

1064 Ooglakken met opening en opvangzakjes

Totale Afmeting	Afmeting Klevend Gedeelte	Afmeting Ovale Opening	Afdeklakens per doos	Dozen per Overdoos
155cm x 178cm	12cm x 9cm	6cm x 3cm	20	2

- 2 Vloeistofopvangzakjes
- Afstotend Materiaal

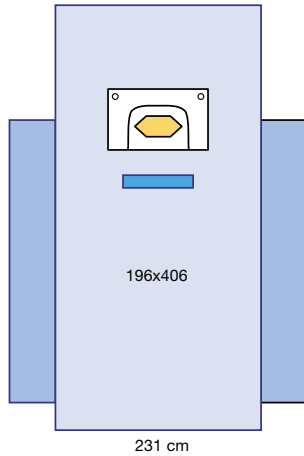

6687 Craniotomielaken met 3M Ioban 2 Incisiefolie

Totale afmeting	Ioban2 incisiegebied	Aantal per doos
231 cm x 406 cm	24 cm x 37 cm	10

- Absorberend, ondoordringbaar materiaal
- U-vormige opvangzak met afvoercanule

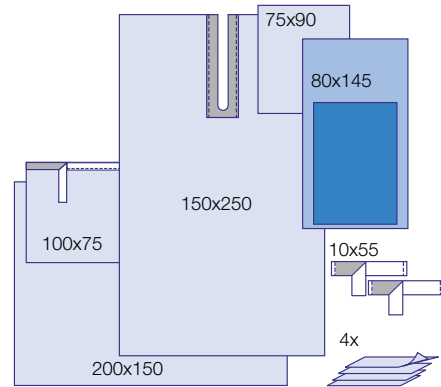

9007 KNO pakket

Naam	Aantal	Totale Afmeting	Pakketten per doos	Dozen per Overdoos
Kleefstrips	2	10cm x 55cm	8	2
Handdoekjes	4	-		
Overzettafelsloop	1	80cm x 145cm		
Afdeklaken	1	75cm x 90cm		
Zelfklevend Splitlaken	1	150cm x 250cm		
Zelfklevend Afdekdoekje	1	100cm x 75cm		
Instrumententafellaken	1	150cm x 150cm		

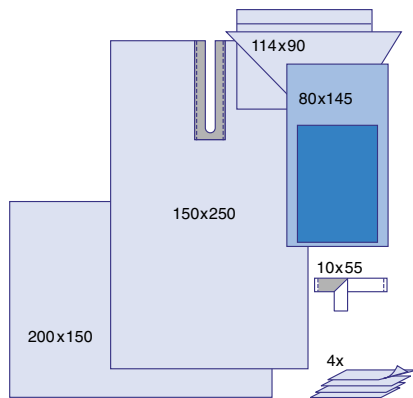

9008 Hoofd-Hals pakket

Naam	Aantal	Totale Afmeting	Pakketten per doos	Dozen per Overdoos
Kleefstrip	1	10cm x 55cm	7	2
Handdoekjes	4	-		
Overzettafelsloop	1	80cm x 145cm		
Headwrap	1	114cm x 90cm		
Zelfklevend Splitlaken	1	150cm x 250cm		
Instrumententafellaken	1	200cm x 150cm		

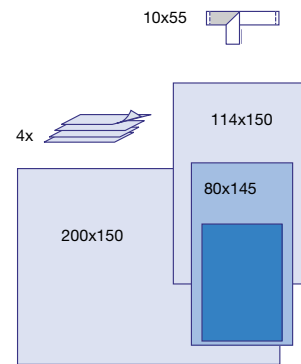

9020 Basis accessoirepakket

Naam	Aantal	Totale Afmeting	Pakketten per doos	Dozen per Overdoos
Kleefstrip	1	10 cm x 55 cm	12	2
Handdoekjes	4	-		
Overzettafelsloop	1	80 cm x 145 cm		
Afdeklaken	1	114 cm x 150 cm		
Instrumententafellaken	1	200 cm x 150 cm		

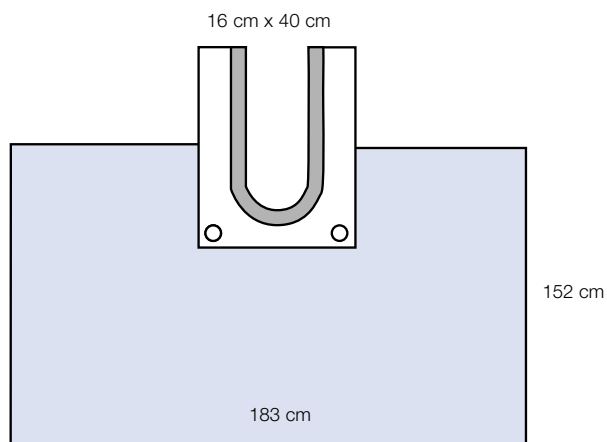

9047 Neuro-splitlaken met opvangzak

Totale afmeting	Zelfklevende Split	Aantal per doos	Dozen per Overdoos
183cm x 152cm	16cm x 40cm	15	2

- Fluid Collection Pouch
- 2 Exit Ports
- Absorberend ondoorlaatbaar Afdek materiaal

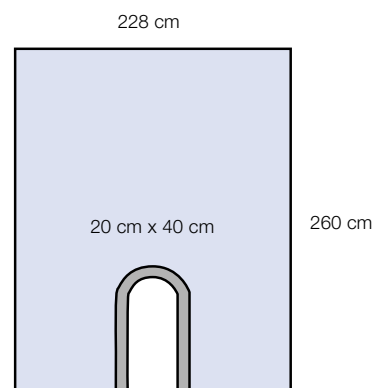

9048 Splitlaken

Totale afmeting	Zelfklevende Split	Aantal per doos	Dozen per Overdoos
228cm x 260cm	20cm x 40cm	15	2

- Absorberend ondoorlaatbaar Afdek materiaal

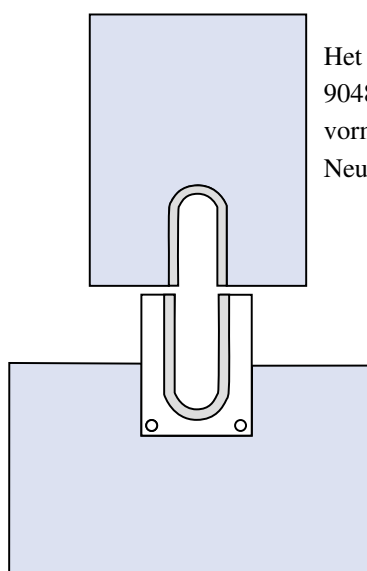

Het 9047 en het 9048 splitlaken vormen samen een Neurolaken.

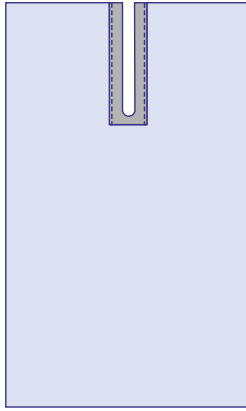

Zelfklevende Splitlakens

	Totale Afmeting	Aantal per doos	Dozen per Overdoos
Afmeting Split 7x70cm			
9043	150cm x 183cm	30	2
9044	150cm x 250cm	25	2
Afmeting Split 20x100cm			
9045	228cm x 260cm	15	2

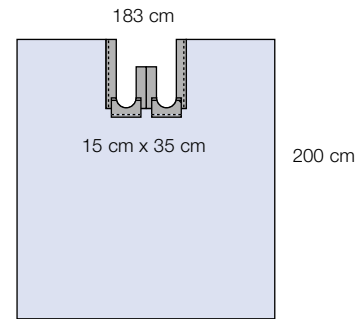

9046 Bilateraal Splitlaken

Totale Afmeting	Zelfklevende Split	Aantal per doos	Dozen per Overdoos
183 cm x 200 cm	15 cm x 35 cm	15	2

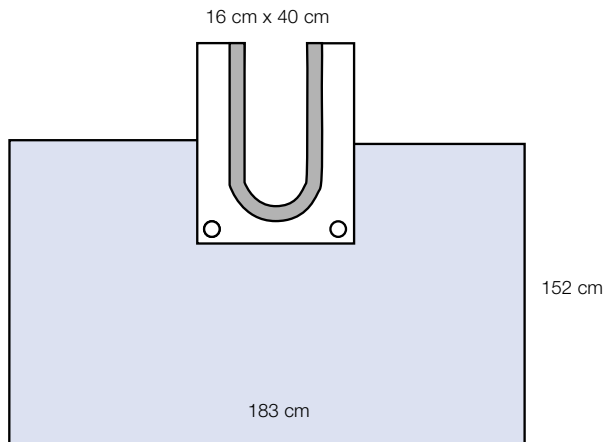

9047 Neuro-Splitlaken met opvangzak

Totale Afmeting	Afmeting Split	Aantal per doos	Dozen per Overdoos
183cm x 152cm	16cm x 40cm	15	2

- Vloeistofopvangzak
- 2 Afvoercanules
- Absorberend ondoorlaatbaar Afdek materiaal

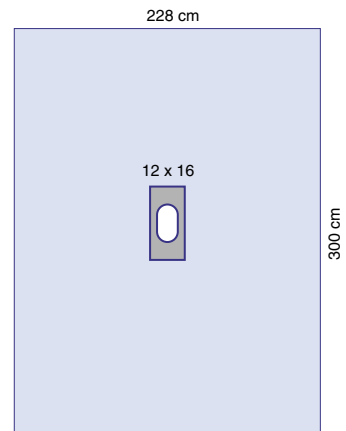

9050 Zelfklevend Gatlaken

Totale Afmeting	Aantal per doos	Dozen per Overdoos
228cm x 300cm	10	2

- Afmeting Ovale opening: 12cm x 16cm

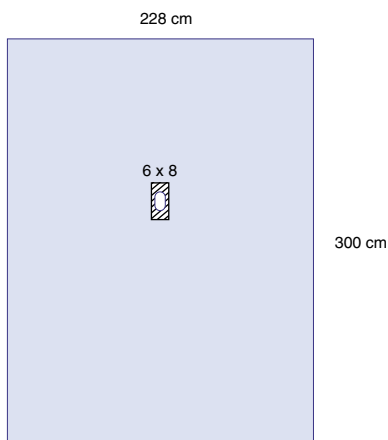

9053 Extremitetenlaken

Totale Afmeting	Afmeting opening	Aantal per doos	Dozen per Overdoos
228cm x 300cm	6cm x 8cm	10	2

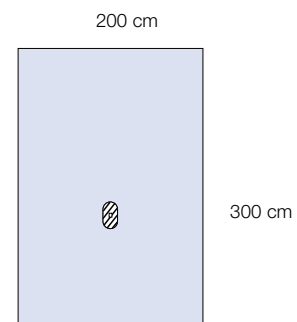

9054 Voet-/Handlaken

Totale Afmeting	Afmeting opening	Aantal per doos	Dozen per Overdoos
200cm x 300cm	Ø 3cm	12	2

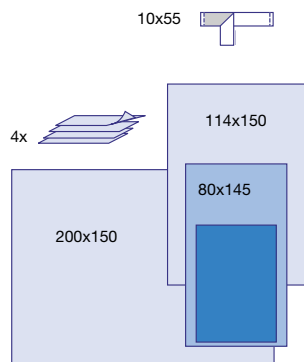

9020 Basis accessoirepakket

Naam	Aantal	Totale Afmeting	Pakketten per doos	Dozen per Overdoos
Kleefstrip	1	10 cm x 55 cm	12	2
Handdoekjes	4	–		
Overzettafelsloop	1	80 cm x 145 cm		
Afdeklaken	1	114 cm x 150 cm		
Instrumententafellaken	1	200 cm x 150 cm		

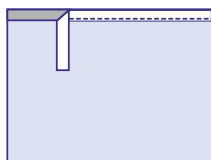

Afdeklakens

	Totale Afmeting	Aantal per doos	Dozen per Overdoos
9083	55cm x 55cm	75	4
9084	75cm x 75cm	40	4
9085	100cm x 85cm	30	4
9086	100cm x 75cm	40	4

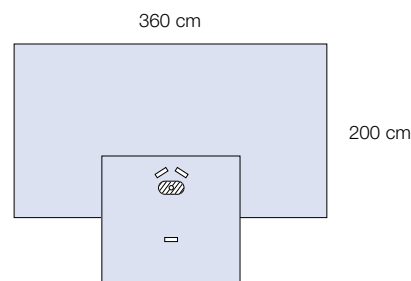

9052 Handlaken

Totale Afmeting	Afmeting opening	Aantal per doos	Dozen per Overdoos
360cm x 200cm	Ø 3cm	9	2

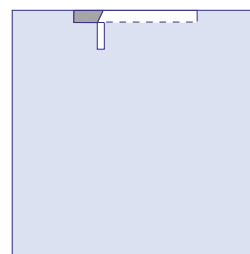

Zelfklevende Afdeklakens

	Totale Afmeting	Aantal per doos	Dozen per Overdoos
9087	183cm x 183cm	25	2
9088	250cm x 150cm	25	2
9090	300cm x 228cm	12	2

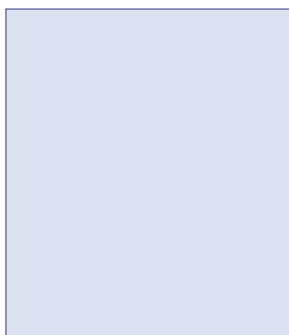

Afdeklaken/Instrumententafellakens

	Totale Afmeting	Aantal per doos	Dozen per Overdoos
9067	37cm x 45cm	150	4
9069E	75cm x 90cm	30	4
9072E	100cm x 150cm	30	2
9075E	150cm x 170cm	15	2
9077E	200cm x 150cm	15	2
9079	200cm x 228cm	20	2

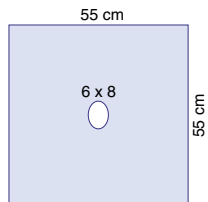

9026 Gatlaken

Totale Afmeting	Aantal per doos	Dozen per Overdoos
55cm x 55cm	100	4

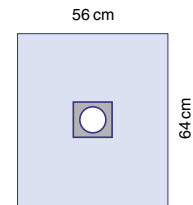

1092 Zelfklevend gatlaken

Totale Afmeting	Klevende Opening	Aantal per doos	Dozen per Overdoos
56cm x 64cm	6,3cm	25	4

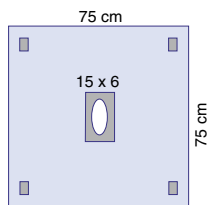

9029 Zelfklevend Gatlaken

Totale Afmeting	Aantal per doos	Dozen per Overdoos
75cm x 75cm	40	4

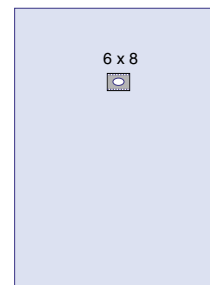

Zelfklevende Gatlakens

	Totale Afmeting	Aantal per doos	Dozen per Overdoos
Opening in het midden			
9028	75cm x 75cm	40	4
9030	120cm x 150cm	20	4
Decentrale opening			
9031	150cm x 183cm	25	2

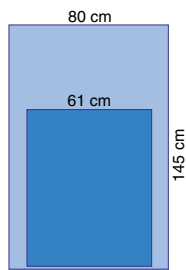

9035E Overzettafelsloop

Totale Afmeting	Aantal per doos	Dozen per Overdoos
80 cm x 145 cm	40	2

9039E Versterkte overzettafelsloop

Totale Afmeting	Aantal per doos	Dozen per Overdoos
80 cm x 145 cm	20	2

3M™ Afdekmaterialen en Accessoires - algemeen

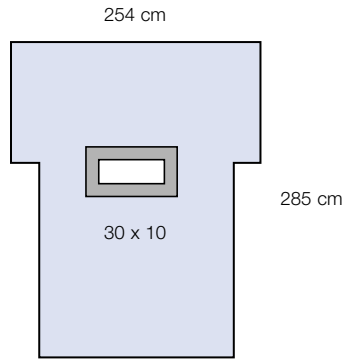

9062 Laparotomielaken (horizontale opening)

Totale Afmeting	Afmeting Klevende Opening	Aantal per doos	Dozen per Overdoos
254cm x 285cm	30cm x 10cm	12	2

• Absorberend ondoorlaatbaar Afdek materiaal

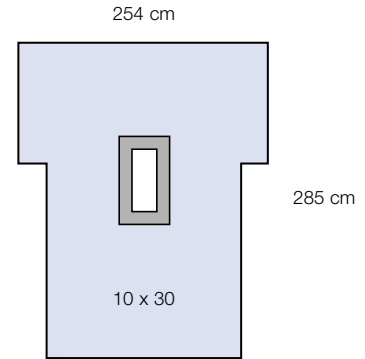

9063 Laparotomielaken (verticale opening)

Totale Afmeting	Afmeting Klevende Opening	Aantal per doos	Dozen per Overdoos
254cm x 285cm	10cm x 30cm	10	2

• Absorberend ondoorlaatbaar Afdek materiaal

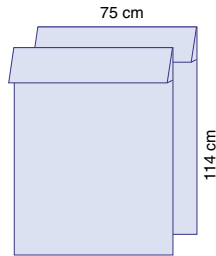

9040 Beenhoes (2)

Totale Afmeting	Aantal per doos	Dozen per Overdoos
75cm x 114cm	12	4



Stockinette

	Totale Afmeting	Aantal per doos	Dozen per Overdoos
9109	23cm x 71cm	20	1
9110	30cm x 122cm	20	1

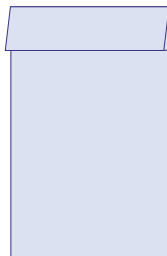

Beenhoes

	Totale Afmeting	Aantal per doos	Dozen per Overdoos
9041	35cm x 60cm	50	4
9042	35cm x 100cm	35	4

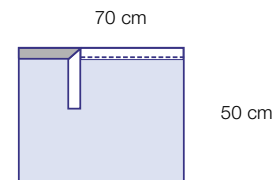

9095 Absorberend afdeklaken

Totale Afmeting	Aantal per doos	Dozen per Overdoos
75cm x 50cm	50	4

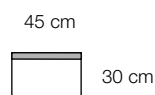

1000 Klein afdeklaken

Totale Afmeting	Breedte Zelfklevende Strook	Aantal per doos	Dozen per Overdoos
45cm x 30cm	3cm	10	4

- Transparant laken

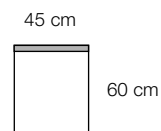

1010 Groot afdeklaken

Totale Afmeting	Breedte Zelfklevende Strook	Aantal per doos	Dozen per Overdoos
45cm x 60cm	3cm	10	4

- Transparant laken

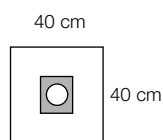

1020 Zelfklevend gatlaken

Totale Afmeting	Afmeting Klevend Gedeelte	Aantal per doos	Dozen per Overdoos
40cm x 40cm	9,9cm x 12,5cm	10	4

- Diameter Opening: 6,3cm
- Transparant laken

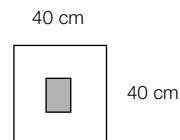

1021 Klein afdeklaken met incisiefolie

Totale Afmeting	3M™ Steri-Drape™ Incisiegebied	Aantal per doos	Dozen per Overdoos
40cm x 40cm	9,9cm x 12,5cm	10	4

- Transparant laken

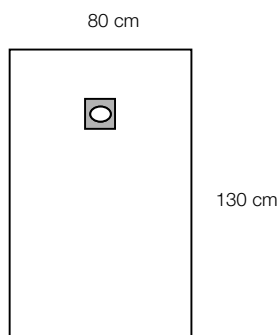

1030 Zelfklevend gatlaken

Totale Afmeting	Afmeting Klevend Gedeelte	Afmeting Ovale opening	Afdeklakens per doos	Dozen per Overdoos
80cm x 130cm	10cm x 12,5cm	5,1cm x 7,4cm	10	4

- Transparant laken

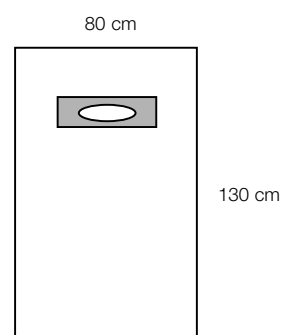

1033 Zelfklevend gatlaken met ovale opening

Totale Afmeting	Afmeting Klevend Gedeelte	Afmeting Ovale opening	Afdeklakens per doos	Dozen per Overdoos
80cm x 130cm	23cm x 11,5cm	15cm x 6cm	10	4

- Transparant laken

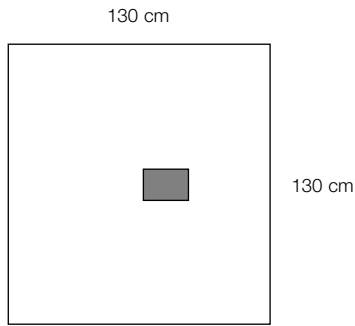

1060 Medium afdeklaken met Incisiefolie

Totale Afmeting	Steri-Drape Aantal Incisiegebied	Dozen per doos	Dozen per Overdoos
130cm x 130cm	10cm x 12,5cm	10	4

- Transparant laken

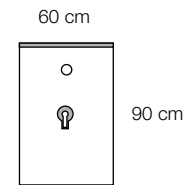

1071 Urologielaken

Totale Afmeting	Afmeting opening	Aantal per doos	Dozen per Overdoos
60cm x 90cm	5cm	10	4

- Neoprene Vingercondoom met kleefstrip
- Zelfklevende Strook
- Transparant laken

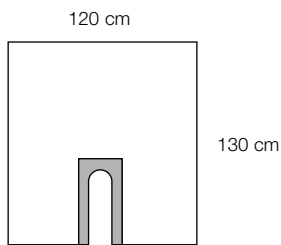

1015 Splitlaken

Totale Afmeting	Aantal per doos	Dozen per Overdoos
120cm x 130cm	10	4

- Zelfklevende U-vormige Opening
- Transparant laken

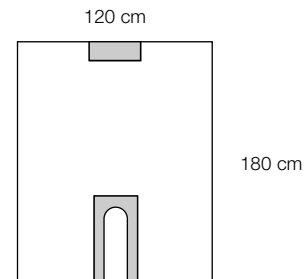

1019 Groot splitlaken

Totale Afmeting	Aantal per doos	Dozen per Overdoos
120cm x 180cm	10	4

- Zelfklevende U-vormige Opening
- Klevend deel
- Transparant laken

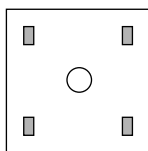

Wondrandbeschermer

	Totale Afmeting	Diameter Ring	Aantal per doos	Dozen per Overdoos
1073	90cm x 90cm	12,5cm	10	4
1074	90cm x 90cm	17,5cm	10	4
1075	90cm x 90cm	22,5cm	10	4
1076	90cm x 90cm	27,5cm	10	4
1077	90cm x 90cm	9,5cm	10	4

- 4 Zelfklevende delen
- 1 Flexibele Ring
- Transparant laken

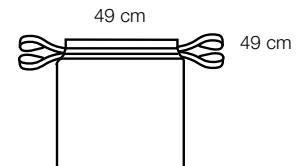

1003 Isolatiezak

Totale Afmeting	Aantal per doos	Dozen per Overdoos
49cm x 49cm	10	4

- Trekkoord Opening
- Transparant laken

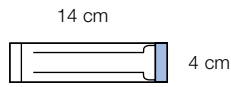

1115 Snoerhouder

Totale Afmeting	Aantal per doos	Dozen per Overdoos
14cm x 4cm	100	4

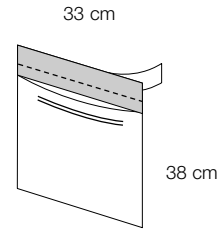

9097 Instrumentenzakje (L)

Totale Afmeting	Aantal per doos	Dozen per Overdoos
33cm x 38cm	100	2

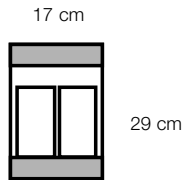

1018 Instrumentenzakje

Totale Afmeting	Aantal per doos	Dozen per Overdoos
17cm x 29cm	10	4

- 2 Zelfklevende strips
- 2 Delen

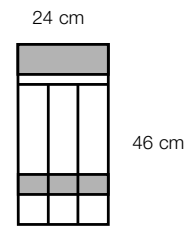

1018L Laparoscopisch instrumentenzakje

Totale Afmeting	Aantal per doos	Dozen per Overdoos
24cm x 46cm	10	4

- 2 Zelfklevende strips
- 3 Delen

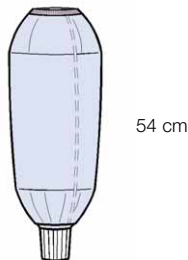

9096 Armovertrek (mouwtje)

Totale Afmeting	Aantal per doos	Dozen per Overdoos
54cm	100	4

- Ondoorlaatbaar Afdek materiaal

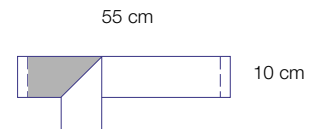

9099 Kleefstrip

Totale Afmeting	Aantal per doos	Dozen per Overdoos
10cm x 55cm	250	2

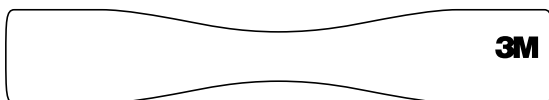

8010 Patiënt gezichtsbeschermer

Totale afmeting	Stuks per doos
30 cm x 5 cm	100

- Klasse I niet steriel
- Plakkend deel op beide uiteinden

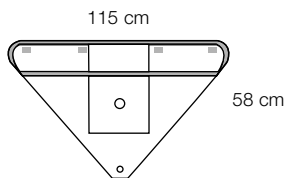

1007 Arthroscopie-opvangzak

Totale Afmeting	Aantal per doos	Dozen per Overdoos
115cm x 58cm	10	4
<ul style="list-style-type: none"> • Zelfklevende strips • 1 Afvoercanule 		

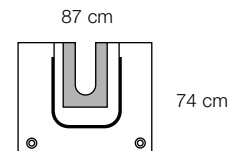

1067 Splitlaken met opvangzak

Totale Afmeting	Aantal per doos	Dozen per Overdoos
87cm x 74cm	5	4
<ul style="list-style-type: none"> • Zelfklevende U-vormige Opening • 2 Afvoercanules 		

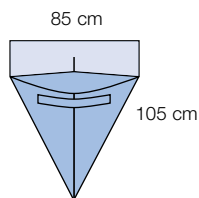

1084 Partus opvangzak/Gynaecologische opvangzak

Totale Afmeting	Aantal per doos	Dozen per Overdoos
85cm x 105cm	30	1
<ul style="list-style-type: none"> • Afmeting manchet: 25,4cm • Vloeistofopvangzak 		

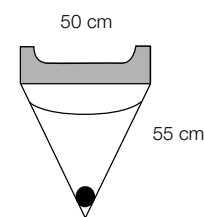

1016 Opvangzak met zeef en afvoermogelijkheid

Totale Afmeting	Aantal per doos	Dozen per Overdoos
50cm x 55cm	10	4
<ul style="list-style-type: none"> • Zelfklevende Strook • 1 Afvoercanule 		

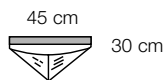

1027 Spoelzak

Totale Afmeting	Aantal per doos	Dozen per Overdoos
45cm x 30cm	10	4
<ul style="list-style-type: none"> • Zelfklevende Strook • Niet-steriele versie (ref. 1026) 		

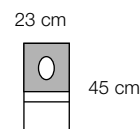

1072 Zelfklevend gatlaken met opvangzak

Totale Afmeting	Afmeting Klevend Gedeelte	Afmeting Ovale Opening	Afdeklakens per doos	Dozen per Overdoos
23cm x 45cm	23cm x 25cm	11cm x 8,5cm	10	4
<ul style="list-style-type: none"> • Afmeting Opvangzak: 15,5cm x 23cm 				

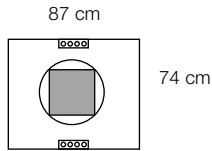

2057 360° Opvangzak met Steri-Drape 2 Incisiefolie

Totale Afmeting	3M™ Steri-Drape™ 2 Incisiegebied	Afdeklakens per doos	Dozen per Overdoos
87cm x 74cm	30cm x 30cm	10	4
<ul style="list-style-type: none"> • 360-graden opvangzak • Snoerhouders 			

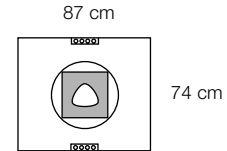

2058 360° Opvangzak met Steri-Drape 2 Incisiefolie

Totale Afmeting	Fenestrated Incisiegebied	Aantal per doos	Dozen per Overdoos
87cm x 74cm	30cm x 30cm	10	4
<ul style="list-style-type: none"> • 360-graden opvangzak • Snoerhouders 			

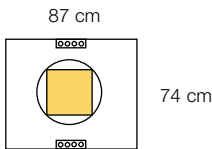

6657 Opvangzak met 3M™ Ioban™ 2 Incisiefolie

Totale Afmeting	Ioban 2 Incisiegebied	Aantal per doos	Dozen per Overdoos
87cm x 74cm	30cm x 30cm	10	4
<ul style="list-style-type: none"> • 360-graden opvangzak • Snoerhouders 			

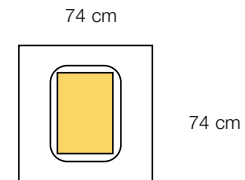

6658 Grote Opvangzak met 3M™ Ioban™ 2 Incisiefolie

Totale Afmeting	Ioban 2 Incisiegebied	Aantal per doos	Dozen per Overdoos
74cm x 74cm	33cm x 43cm	5	4
<ul style="list-style-type: none"> • Vloeistofopvangzak 			

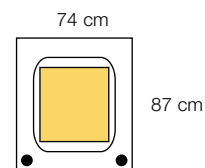

6659 Opvangzak met 3M™ Ioban™ 2 Incisiefolie

Totale Afmeting	Ioban 2 Incisiegebied	Aantal per doos	Dozen per Overdoos
74cm x 87cm	42cm x 52cm	5	4
<ul style="list-style-type: none"> • 2 Afvoercanules 			

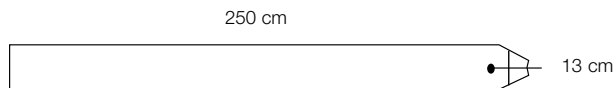

1100E Camera/Laserhoes

Totale Afmeting	Aantal per doos	Dozen per Overdoos
250cm x 13cm	50	1

- Met Elastoflex KG Semi-transparante opening

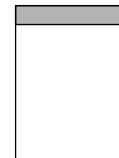

Röntgencassettehoes

	Totale Afmeting	Aantal per doos	Dozen per Overdoos
1008	36cm x 49cm	25	1
1009	56cm x 59cm	25	1
1011	57,5cm x 62,5cm	25	2

- Zelfklevende Sluiting

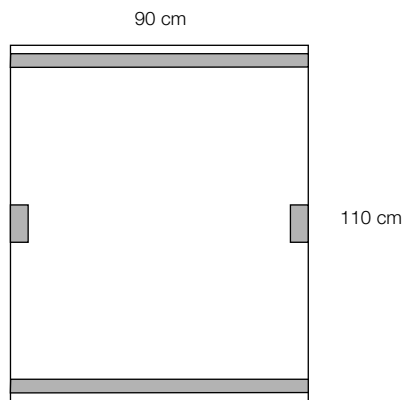

1012 Fluoroscoopveld

Totale Afmeting	Aantal per doos	Dozen per Overdoos
90cm x 110cm	10	4

- 2 Zelfklevende strips
- 2 Zelfklevende delen

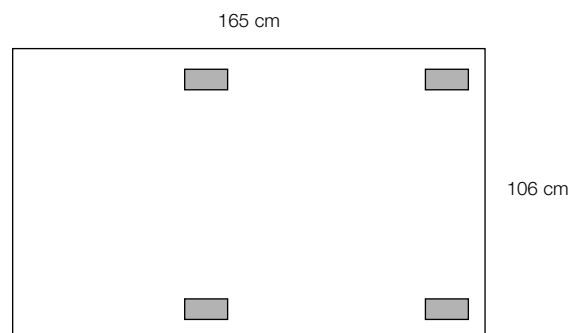

1013 Beeldversterkingshoes

Totale Afmeting	Aantal per doos	Dozen per Overdoos
165cm x 106cm	10	4

- 4 Zelfklevende delen

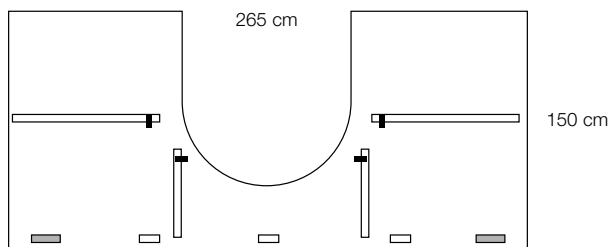

1101 Afdeklaken voor C-boog

Totale Afmeting	Aantal per doos	Dozen per Overdoos
265cm x 150cm	10	2

- Zelfklevende strips

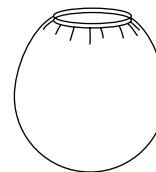

Beschermzak

	Totale Afmeting	Aantal per doos	Dozen per Overdoos
1096	50cm	25	1
1097	60cm	25	1
1098	91cm	25	1
1099	116cm	25	1

- Elastische Opening

3M™ Disposable Operatiejassen – Standaard en Reinforced

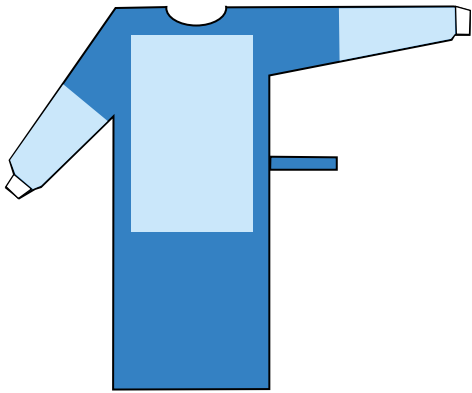

Reinforced disposable operatiejassen

cat no	Maat	Dozen per overdoos	Aantal per doos
7595	Medium	1	25
7596	Large	1	23
7597	XLarge	1	23
7598	XXLarge	1	23



Standaard disposable operatiejassen

cat no	Maat	Dozen per overdoos	Aantal per doos
7591	Medium	1	25
7592	Large	1	25
7593	XLarge	1	25
7594	XXLarge	1	25

3M™ High Performance Disposable Operatiejassen – Standaard en Reinforced

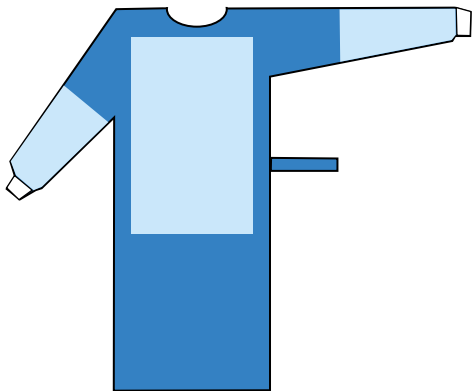

High Performance disposable operatiejassen – Reinforced

cat no	Maat	Dozen per overdoos	Aantal per doos
7695C	Medium	1	22
7696C	Large	1	20
7697C	XLarge	1	18
7698C	XXLarge	1	16



High Performance disposable operatiejassen – Standaard

cat no	Maat	Dozen per overdoos	Aantal per doos
7691C	Medium	1	28
7692C	Large	1	26
7693C	XLarge	1	24
7694C	XXLarge	1	22

Overzicht per productnummer

3M Incisiefolies		Pagina	3M Incisiefolies		Pagina
1035	Incisiefolie	8	2045	Incisiefolie	9
1037	Incisiefolie	8	2050	Incisiefolie	9
1040	Incisiefolie	8	2051	Incisiefolie	9
1050	Incisiefolie	8	6635	Anti-microbiële incisiefolie	7
1051	Incisiefolie	8	6640	Anti-microbiële incisiefolie	7
2035	Incisiefolie	9	6648	Anti-microbiële incisiefolie	7
2037	Incisiefolie	9	6650	Anti-microbiële incisiefolie	7
2040	Incisiefolie	9	6651	Anti-microbiële incisiefolie	7

3M Speciality Pakketten/Afdeklakens		Pagina	3M Speciality Pakketten/Afdeklakens		Pagina
1000	Small afdekdoekje	43	1067	Splitlaken met opvangzak	22 & 46
1003	Isolatiezak	14 & 44	1071	Urologielaken	31 & 44
1007	Arthroscopie-opvangzak	22 & 46	1072	Zelfklevend gatlaken met opvangzak	30, 31 & 46
1008	Röntgencassettehoes	48	1073	Wondrandbeschermer	14 & 44
1009	Röntgencassettehoes	48	1074	Wondrandbeschermer	14 & 44
1010	Groot Afdeklaken	43	1075	Wondrandbeschermer	14 & 44
1011	Grote Röntgencassettehoes	48	1076	Wondrandbeschermer	14 & 44
1012	Fluoroscoopveld	48	1077	Wondrandbeschermer	14 & 44
1013	Beeldversterkingshoes	48	1079	Gynaecologische broek	28
1014	Isolatie laken	20	1079P	Gynaecologie pakket	28
1015	Splitlaken	21 & 44	1080	Gynaecologische broek met opvangzak	28
1016	Opvangzak met zeef en afvoermogelijkheid	14, 22, 30, 33 & 46	1080P	Gynaecologiepakket	28
1017	Verticaal Isolatielaken met Incisiefolie en opvangzak	20	1081	TUR laken	32
1017P001	Verticaal Isolatielaken pakket	20	1081P	TUR Pakket	32
1018	Instrumentenzak	15 & 45	1084	Partus opvangzak/Gynaecologische opvangzak	14, 26 & 46
1018L	Laparoscopisch instrumentenzakje	15 & 45	1090	Angiografielaken	25
1019	Groot splitlaken	21 & 44	1092	Zelfklevend gatlaken	12 & 41
1020	Zelfklevend gatlaken	34 & 43	1094	Arthroscopielaken met opvangzak	21
1021	Klein afdeklaken met Incisiefolie	35 & 43	1096	Beschermzak	48
1022	Refractie afdeklaken	34	1097	Beschermzak	48
1023	Klein afdeklaken met incisiefolie en opvangzak	34	1098	Beschermzak	48
1024	Klein zelfklevend afdeklaken met opvangzak	35	1099	Beschermzak	48
1027	Spoelzak	46	1100E	Camera/Laser hoes	48
1030	Zelfklevend gatlaken	34 & 43	1101	Afdeklaken voor C-boog	48
1031	Laparoscopielaken-rugligging	16, 27 & 32	1115	Snoerhouder	12, 22 & 45
1032	Laparoscopielaken – Steensnedeliggig	16 & 27	1191	Angiografielaken	25
1032P	Laparoscopielaken – Steensnedeliggig	16 & 27	1194	Arthroscopielaken met opvangzak	21
1033	Transparant afdeklaken met ovale opening	35 & 43	2057	360° Opvangzak met Steri-Drape 2 Incisiefolie	14, 30 & 47
1055	Groot ooglaken met incisiefolie en opvangzakjes	36	2058	360° Opvangzak met Steri-Drape 2 Incisiefolie	14, 30 & 47
1060	Medium afdeklaken met incisiefolie	34 & 44	2065	Abdomino-Perineaal laken – Steensnedeliggig	16, 27 & 32
1061	Medium afdeklaken met incisiefolie en opvangzak	35	2065P	Abdomino-Perineaal pakket	16, 27 & 32
1062	Ooglaken met incisiefolie en opvangzakje	36	6617	Verticaal isolatielaken met Ioban 2 incisiefolie en opvangzak	20
1062P001	Ooglakenpakket	36	6617P001	Verticaal Isolatielaken pakket	20
1064	Ooglaken met opening en opvangzakjes	36	6619	Groot verticaal isolatielaken met Ioban 2 Incisiefolie en opvangzak	20
1065	Groot ooglaken met opening en opvangzakjes	36	6657	Verticaal Isolatielaken pakket	15, 29 & 47
			6658	Opvangzak met Ioban 2 Incisiefolie	15, 29 & 47

3M Speciality Pakketten/Afdeklakens**Pagina**

6659	Opvangzak met Ioban 2 Incisiefolie	15, 29 & 47
6665	Ioban 2 Abdomino-Perineaal laken – Steensnedeliggig	16, 27 & 32
6665P001	Ioban 2 Abdomino-Perineaal pakket	16, 27 & 32
6677	Cardiovasculair laken met Ioban 2 Incisiefolie	24
6681	Ioban 2 Cardiovasculair laken	24
6687	Craniotomielaken met 3M Ioban incisiefolie	37
6697	Sectiolaken met Ioban 2 incisiefolie en opvangzak	28
6697P001	Sectiopakket	28
7965	Sectiolaken	28
7965P	Sectiopakket	28
7966	Sectiolaken met sectio opvangzak (met opening)	29
8010	Patiënt gezichtsbeschermer	35, 45
9000	Chirurgisch Basispakket	10, 18, 26 & 31
9000L	Chirurgisch Basispakket	10
9001	Kinderpakket	11
9002	Orthopediepakket zonder overzettafelsloop	18
9003	Cystoscopiepakket	31
9004	Extremitetenpakket met arm/beenhoes	17
9007	KNO pakket	10 & 37
9008	Hoofd-halspakket	37
9010	Chirurgisch Basispakket zonder overzettafelsloop	10, 26, 31
9012	Orthopediepakket	17
9012L	Orthopediepakket	17
9014	Extremitetenpakket met arm/beenhoes	17
9015	Handpakket	11 & 19
9018	Splitlakenpakket	11 & 24
9020	Basis accessoirepakket	11, 18, 24, 26, 31, 34, 37, 40
9026	Gatlaken	41
9028	Zelfklevend Gatlaken	41
9029	Zelfklevend Gatlaken	41
9030	Zelfklevend Gatlaken	41
9031	Zelfklevend Gatlaken	41
9035E	Overzettafelsloop	41
9039E	Versterkte Overzettafelsloop	41
9040	Beenhoes (2)	12, 26, 31 & 42

3M Speciality Pakketten/Afdeklakens**Pagina**

9041	Beenhoes	23 & 42
9042	Beenhoes	23 & 42
9043	Zelfklevend Splitlaken	23 & 39
9044	Zelfklevend Splitlaken	23 & 39
9045	Zelfklevend Splitlaken	23 & 39
9046	Bilateraal Splitlaken	23, 24 & 39
9047	Neuro-splitlaken met opvangzak	38 & 39
9048	Splitlaken	38
9050	Zelfklevend Gatlaken	12, 33 & 39
9052	Handlaken	18 & 40
9053	Extremitetenlaken	19 & 39
9054	Voet- /Handlaken	19 & 39
9055	Heuplaken	19
9062	Laparotomielaken (verticale opening)	13 & 42
9063	Laparotomielaken (horizontale opening)	13 & 42
9067	Afdeklaken/Instrumententafellaken	40
9069E	Afdeklaken/Instrumententafellaken	40
9072E	Afdeklaken/Instrumententafellaken	40
9075E	Afdeklaken/Instrumententafellaken	40
9077E	Afdeklaken/Instrumententafellaken	40
9079	Afdeklaken/Instrumententafellaken	40
9083	Zelfklevend Afdeklaken	40
9084	Zelfklevend Afdeklaken	40
9085	Zelfklevend Afdeklaken	40
9086	Zelfklevend Afdeklaken	40
9087	Zelfklevend Afdeklaken	40
9088	Zelfklevend Afdeklaken	40
9090	Zelfklevend Afdeklaken	40
9095	Absorberende Afdekdoek	42
9096	Armovertrek (mouwte)	45
9097	Instrumentenzak	15 & 45
9099	Kleefstrip	45
9109	Stockinette	23 & 42
9110	Stockinette	23 & 42
9196	Schouderlaken met opvangzak	23

Disposable Operatiejas**Pagina**

7591	Standaard Disposable Operatiejas	49
7592	Standaard Disposable Operatiejas	49
7593	Standaard Disposable Operatiejas	49
7594	Standard Disposable Operatiejas	49
7595	Reinforced Disposable Operatiejas	49
7596	Reinforced Disposable Operatiejas	49
7597	Reinforced Disposable Operatiejas	49
7598	Reinforced Disposable Operatiejas	49

Disposable Operatiejas**Pagina**

7691C	High Performance Disposable Operatiejas – Standaard	49
7692C	High Performance Disposable Operatiejas – Standaard	49
7693C	High Performance Disposable Operatiejas – Standaard	49
7694C	High Performance Disposable Operatiejas – Standaard	49
7695C	High Performance Disposable Operatiejas – Reinforced	49
7696C	High Performance Disposable Operatiejas – Reinforced	49
7697C	High Performance Disposable Operatiejas – Reinforced	49
7698C	High Performance Disposable Operatiejas – Reinforced	49

Voor meer informatie, monsters of een vrijblijvende demonstratie van jassen en afdek materiaal kunt u contact opnemen met 3M Customer Service.

3M Health Care levert niet alleen kwaliteitsproducten, maar geeft ook de ondersteuning met het oog op correct productgebruik en geoptimaliseerde oplossingen.

3M streeft één van de belangrijkste doelstellingen binnen de gezondheidszorg na, namelijk:
het infectievrij houden van patiënten en gezondheidswerkers,
tijdens het gehele zorgverleningsproces.



3M Nederland B.V.
Chirurgische producten

Postbus 193
2300 AD LEIDEN
Tel : 071 - 5 450 386/271
Fax: 071 - 5 450 503

3M Belgium N.V.
Infectie Preventie

Hermeslaan 7
1831 Diegem
Tel.: 02 / 722 53 51
Fax.: 02 / 722 50 22

Gedrukt op recyclebaar papier.
3M, 3M Steri-Drape en Ioban zijn
handelsmerken van de 3M Company
©3M Health Care Limited 2006.

Versie 1/2006